



ՄՏԱՎՈՐ ՍԵՓԱԿԱՆՈՒԹՅԱՆ ԳՐԱՍԵՆՅԱԿ

ОФИС ИНТЕЛЛЕКТУАЛЬНОЙ СОБСТВЕННОСТИ

ՊԱՇՏՈՆԱԿԱՆ
ՏԵՂԵԿԱԳԻՐ

ОФИЦИАЛЬНЫЙ
БЮЛЛЕТЕНЬ

№ 02/2

ԱՐԴՅՈՒՆԱԲԵՐԱԿԱՆ ՍԵՓԱԿԱՆՈՒԹՅՈՒՆ

ПРОМЫШЛЕННАЯ СОБСТВЕННОСТЬ

Սույն տեղեկագրում
գետեղված տեղեկությունները
համարվում են հրապարակված 2024 թվականի փետրվարի 16-ից

ԳՅՈՒՏԵՐ.....	4, 77
<i>Տեղեկություններ տրված կարճաժամկետ արտոնագրերի մասին.....</i>	<i>6, 79</i>
<i>Տեղեկություններ տրված արտոնագրերի մասին.....</i>	<i>7, 83</i>
ԱՐԴՅՈՒՆԱԲԵՐԱԿԱՆ ԴԻՋԱՅՆՆԵՐ.....	9, 84
<i>Տեղեկություններ տրված արդյունաբերական դիզայնների արտոնագրերի մասին.....</i>	<i>11, 86</i>
<i>Տեղեկություններ արդյունաբերական դիզայնների գրանցման գործողության երկարաձգման մասին.....</i>	<i>16</i>
ԱՊՐԱՆՔԱՅԻՆ ՆՇԱՆՆԵՐ.....	17
<i>Տեղեկություններ գրանցված ապրանքային և սպասարկման նշանների մասին.....</i>	<i>19</i>
<i>Տեղեկություններ ապրանքային նշանների գրանցման գործողության երկարաձգման մասին.....</i>	<i>67</i>
ՑՈՒՑԻՉՆԵՐ.....	70
ՊԱՅՄԱՆԱԳՐԵՐ.....	72
ՀԱՂՈՐԴԱԳՐՈՒԹՅՈՒՆՆԵՐ.....	75
ԵՐԿՏԱՌ ԿՈՂԵՐԸ.....	87

Հրատարակվում է Մտավոր սեփականության
գրասենյակի կողմից 1995թ.

0010 Երևան, Մ. Մկրտչյան 5/1
Հեռ. (011) 597-534 հայտերի ընդունման բաժին
Հեռ. (011) 597-535 տեղեկատվական
տեխնոլոգիաների ապահովման և
հրապարակումների բաժին

Издается Офисом интеллектуальной
собственности с 1995г.

Ереван 0010, ул. Мгера Мкртчяна 5/1
Тел. (374 11) 597-534 отдел приема заявок
Тел. (374 11) 597-535 отдел информационно-
технологического обеспечения и публикаций

● СОДЕРЖАНИЕ

● CONTENTS

ИЗОБРЕТЕНИЯ.....	4, 77
<i>Сведения о выданных краткосрочных патентах.....</i>	<i>6, 79</i>
<i>Сведения о выданных патентах.....</i>	<i>9, 83</i>
ПРОМЫШЛЕННЫЕ ДИЗАЙНЫ.....	12, 84
<i>Сведения о выданных патентах на промышленные дизайны.....</i>	<i>14, 86</i>
<i>Сведения о продлении действия регистрации промышленных дизайнов.....</i>	<i>16</i>
ТОВАРНЫЕ ЗНАКИ.....	17
<i>Сведения о зарегистрированных товарных знаках и знаках обслуживания.....</i>	<i>19</i>
<i>Сведения о продлении действия регистрации товарных знаков.....</i>	<i>67</i>
УКАЗАТЕЛИ.....	70
ДОГОВОРА.....	72
СООБЩЕНИЯ.....	75
ДВУБУКВЕННЫЕ КОДЫ.....	87

INVENTIONS.....	4, 77
<i>Information on granted short-term patents.....</i>	<i>6, 79</i>
<i>Information on granted patents.....</i>	<i>9, 83</i>
INDUSTRIAL DESIGNS.....	12, 84
<i>Information on granted industrial designs patents.....</i>	<i>14, 86</i>
<i>Information on renewal of industrial designs.....</i>	<i>16</i>
TRADE MARKS.....	17
<i>Information on registered trade marks and service marks.....</i>	<i>19</i>
<i>Information on renewal of trademark registration.....</i>	<i>67</i>
INDEXES.....	70
AGREEMENTS.....	72
REPORTS.....	75
TWO-LETTER CODES.....	87

ԳՅՈՒՏԵՐ

Գյուտերին վերաբերող մատենագիտական տվյալների
նույնականացման միջազգային կոդերը
ըստ ՄՍՀԿ ST.9 ստանդարտի

- 11 արտոնագրի համարը
- 13 փաստաթղթի տեսակի կոդը
 - A գյուտի արտոնագիր ստանալու հրապարակված հայտ
 - Y գյուտի կարճաժամկետ արտոնագիր
 - B գյուտի արտոնագիր
- 21 հայտի համարը
- 22 հայտի ներկայացման թվականը
- 23 ցուցահանդեսային առաջնության թվականը
- 31 առաջին հայտի համարը
- 32 առաջին հայտի ներկայացման թվականը
- 33 երկրի կոդը, որտեղ ներկայացվել է առաջին հայտը
- 45 գյուտի արտոնագիր տալու մասին տեղեկությունների հրապարակման թվականը
- 51 միջազգային արտոնագրային դասակարգման (ՄԱԴ) ցուցիչը(ները)
- 54 գյուտի անվանումը
- 56 տեղեկատվության աղբյուրներ
- 57 գյուտի ռեֆերատը կամ հավակնության սահմանումը
- 62 ավելի վաղ ներկայացված հայտի համարը և ներկայացման թվականը, որից զատված է տվյալ հայտը
- 71 հայտատու (ները), հասցեն, երկրի կոդը
- 72 գյուտի հեղինակը (ները), երկրի կոդը
- 73 արտոնագրատերը, հասցեն, երկրի կոդը
- 74 արտոնագրային հավատարմատար
- 85 միջազգային հայտի (PCT) ազգային փուլ անցման թվականը
- 86 միջազգային հայտի (PCT) համարը և ներկայացման թվականը
- 87 միջազգային հայտի (PCT) հրապարակման համարը և թվականը

Տեղեկություններ տրված կարճաժամկետ արտոնագրերի մասին

(51) 2024.01 (11) 864 (13) Y
A61C 1/00

(21) AM20230088Y (22) 03.11.2023

(72) Հրանտ Տեր-Պողոսյան (AM), Դավիթ Գրիգորյան (AM), Դավիթ Պողոսյան (AM), Յուրա Տեր-Պողոսյան (AM), Հայկ Չերգեշտյան (AM), Լիաննա Սեյրանյան (AM)

(73) Հրանտ Տեր-Պողոսյան, 0019, Երևան, Պոռչյան 28/1 (AM)

(54) Ստոմատոլոգիական ծայրակալ

(57) 1. Ստոմատոլոգիական ծայրակալ, որն ունի իրան և աշխատանքային գլխիկ՝ ատամնաբուժական գործիքի տեղադրման հնարավորությամբ. տարբերվում է նրանով, որ լրացուցիչ ունի ուղղորդիչ հանգույց, որը կազմված է միջանցիկ անցքով գլանից, որը իր մեկ ծայրամասում ունի գլանի առանցքին ուղղահայաց կատարված սահմանափակիչ հարթակ, դրան ամրակցված՝ գլանի առանցքին և միմյանց զուգահեռ կատարված երկու հավասարաչափ ուղղորդիչ ձողերով:

2. Ծայրակալն ըստ 1-ին կետի. *տարբերվում է նրանով*, որ գլանի արտաքին տրամագիծը համապատասխանում է վիրաբուժական շաբլոնի համապատասխան անցքի ներքին տրամագծին, իսկ գլանի ներքին տրամագիծն ավելի մեծ է, քան մինիիմպլանտի ուղղորդիչ արտաքին տրամագիծը:

(51) 2024.01 (11) 865 (13) Y
A61K 6/00

A61K 31/00

A61K 47/00

(21) AM20230089Y (22) 08.11.2023

(72) Արուսյակ Ժամհարյան (AM), Շուշանիկ Աֆրիկյան (AM), Հակոբ Թոփչյան (AM), Աննա Ավետիսյան (AM), Արտակ Հեթոյան (AM)

(73) Արուսյակ Ժամհարյան, 0062, Երևան, Քուչակ, 16 շ., բն. 29 (AM), Շուշանիկ Աֆրիկյան, 0001, Երևան, Թումանյան 28/20, բն. 62 (AM)

(54) Բուժիչ թաղանթ բերանի խոռոչի համար

(57) Բուժիչ թաղանթ բերանի խոռոչի համար, որն ունի ակտիվ դեղաբանական բաղադրիչ պարունակող ադիեզիվ հատկություններով շերտ, որը պարունակում է լիդոկայինի հիդրոքլորիդ, սննդային ժելատին, գլիցերին, ջուր, համի կարգավորիչ. *տարբերվում է նրանով*, որ լրացուցիչ պարունակում է 1:10 հարաբերակցությամբ վերցված ակնամոմի սպիրտային էքստրակտ, իսկ որպես համի կարգավորիչ վերցված է մասուրի օշարակ, բաղադրամասերի հետևյալ հարաբերակցությամբ, զանգվ. %.

լիդոկայինի հիդրոքլորիդ	3,0 – 4,0
սննդային ժելատին	22,0 – 26,0
գլիցերին	33,0 – 37,0
ակնամոմի սպիրտային էքստրակտ	23,0 – 27,0
մասուրի օշարակ	8,0 – 12,0
ջուր	մնացածը:

(51) 2024.01 (11) 866 (13) Y
A61L 2/00

D21H 25/00

(21) AM20230093Y (22) 10.11.2023

(72) Արմեն Սահակյան (AM), Գայանե Էլիագյան (AM), Լուսինե Մարգարյան (AM), Արմինե Պարոնիկյան (AM), Խաչատուր Սահակյան (AM)

(73) «Մատենադարան» Մ. Մաշտոցի անվան հին ձեռագրերի գիտահետազոտական ինստիտուտ» հիմնադրամ, 0009, Երևան, Մաշտոցի 53 (AM)

(54) Գրադարանային ֆոնդերն ախտահանող բաղադրանյութ

(57) Գրադարանային ֆոնդերն ախտահանող բաղադրանյութ, որը ներառում է արծաթատերև տարկավանի, ուրցադաղձի, ռեհան բուրավետի և կատվադաղձի եթերայուղեր. *տարբերվում է նրանով*, որ լրացուցիչ ներառում է անթառամ հայկականի ծաղիկների և խնկեղեգ ճահճայինի արմատների եթերայուղեր, բաղադրամասերի հետևյալ հարաբերակցությամբ (զանգվ. %).

արձաթատերն տարկավանի	
եթերայուղ	10,5-12,0
ուրցադաղձի եթերայուղ	15,5-17,0
ռեհան բուրավետի եթերայուղ	15,5-17,0
կատվադաղձի եթերայուղեր	15,5-17,0
անթառամ հայկականի	
ծաղիկների եթերայուղ	15,5-17,0
խնկեղեգ ճահճայինի	
արմատների եթերայուղ	մնացածը:

(51) 2024.01 (11) 867 (13) Y
A61L 2/00
D21H 25/00

(21) AM20230094Y (22) 10.11.2023
 (72) Արմեն Սահակյան (AM), Գայանե Էլիագյան (AM), Լուսինե Մարգարյան (AM), Արմինե Պարոնիկյան (AM), Խաչատուր Սահակյան (AM)
 (73) «Մատենադարան» Մ. Մաշտոցի անվան հին ձեռագրերի գիտահետազոտական ինստիտուտ» հիմնադրամ, 0009, Երևան, Մաշտոցի 53 (AM)

(54) Գրադարանային ֆոնդերն ախտահանող բաղադրանյութ
 (57) Գրադարանային ֆոնդերն ախտահանող բաղադրանյութ, որը ներառում է արձաթատերն տարկավանի, ուրցադաղձի, ռեհան բուրավետի և կատվադաղձի եթերայուղեր. *տարբերվում է նրանով*, որ լրացուցիչ ներառում է խնկաձաղիկի վերգետնյա մասի և հազարատերևուկ փրփրուկայինի ծաղիկների եթերայուղեր, բաղադրամասերի հետևյալ հարաբերակցությամբ (զանգվ. %).

արձաթատերն տարկավանի	
եթերայուղ	10,5-12,5
ուրցադաղձի եթերայուղ	15,5-18,0
ռեհան բուրավետի եթերայուղ	15,5-18,0
կատվադաղձի եթերայուղեր	15,5-18,0
խնկաձաղիկի վերգետնյա	
մասի եթերայուղ	15,5-18,0
հազարատերևուկ փրփրուկայինի	
ծաղիկների եթերայուղ	մնացածը:

(51) 2024.01 (11) 868 (13) Y
A61L 2/00
D21H 25/00

(21) AM20230095Y (22) 10.11.2023
 (72) Արմեն Սահակյան (AM), Գայանե Էլիագյան (AM), Լուսինե Մարգարյան (AM), Արմինե Պարոնիկյան (AM), Խաչատուր Սահակյան (AM)
 (73) «Մատենադարան» Մ. Մաշտոցի անվան հին ձեռագրերի գիտահետազոտական ինստիտուտ» հիմնադրամ, 0009, Երևան, Մաշտոցի 53 (AM)

(54) Գրադարանային ֆոնդերն ախտահանող բաղադրանյութ

(57) Գյուտը վերաբերում է ախտահանող բաղադրանյութերին, մասնավորապես՝ գրադարանային ֆոնդերն ախտահանող բաղադրանյութերին:

Գրադարանային ֆոնդերն ախտահանող բաղադրանյութը ներառում է արձաթատերն տարկավանի, ուրցադաղձի, ռեհան բուրավետի և կատվադաղձի եթերայուղեր, խնկոդկուզակի վերգետնյա մասի և երիցուկ դեղատնայինի ծաղիկների եթերայուղեր, բաղադրամասերի հետևյալ հարաբերակցությամբ (զանգվ. %). արձաթատերն տարկավանի եթերայուղ՝ 10.5-12.5, ուրցադաղձի եթերայուղ՝ 15.5-18.0, ռեհան բուրավետի եթերայուղ՝ 15.5-18.0, կատվադաղձի եթերայուղեր՝ 15.5-18.0, խնկոդկուզակի վերգետնյա մասի եթերայուղ՝ 15.5-18.0 և երիցուկ դեղատնայինի ծաղիկների եթերայուղ՝ մնացածը:

Ընդլայնվում է գրադարանային ֆոնդերն ախտահանող բաղադրանյութերի տեսականին:

(51) 2024.01 (11) 869 (13) Y
A61L 2/00
D21H 25/00

(21) AM20230096Y (22) 10.11.2023
 (72) Արմեն Սահակյան (AM), Գայանե Էլիագյան (AM), Լուսինե Մարգարյան (AM), Արմինե Պարոնիկյան (AM), Խաչատուր Սահակյան (AM)
 (73) «Մատենադարան» Մ. Մաշտոցի անվան հին ձեռագրերի գիտահետազոտական ինստիտուտ» հիմնադրամ, 0009, Երևան, Մաշտոցի 53 (AM)

(54) Գրադարանային ֆոնդերն ախտահանող բաղադրանյութ

(57) Գրադարանային ֆոնդերն ախտահանող բաղադրանյութ, որը ներառում է արծաթատերև տարկավանի, ուրցադաղձի, ռեհան բուրավետի և կատվադաղձի եթերայուղեր. *տարբերվում է նրանով*, որ լրացուցիչ ներառում է խնկունիի վերգետնյա մասի և Գիհի բազմապտուղների եթերայուղեր, բաղադրամասերի հետևյալ հարաբերակցությամբ (զանգվ. %).

արծաթատերև տարկավանի եթերայուղ	10,5-12,5
ուրցադաղձի եթերայուղ	15,5-18,0
ռեհան բուրավետի եթերայուղ	15,5-18,0
կատվադաղձի եթերայուղեր	15,5-18,0
խնկունիի վերգետնյա մասի եթերայուղ	15,5-18,0
Գիհի բազմապտուղների եթերայուղ	մնացածը:

(51) 2024.01 (11) 870 (13) Y
E02D 31/00
E02D 29/00

(21) AM20230099Y (22) 14.11.2023

(72) Աշոտ Մխիթարյան (AM), Վարդգես Գրիգորյան (AM), Աշոտ Գրիգորյան (AM)
 (73) Աշոտ Մխիթարյան, 0009, Երևան Հովհաննես Հովհաննիսյան 31 տուն (AM), Վարդգես Գրիգորյան, 0001, Երևան, Մաշտոցի 27ա, բն.30 (AM), Աշոտ Գրիգորյան, 2201, Կոտայքի մարզ, Աբովյան, Բարեկամության 2. 7, բն. 5 (AM)

(54) Հակասողանքային կառույց

(57) 1. Հակասողանքային կառույց, որը կազմված է սողանքային մակերևույթի մեջ տեղակայված սյուներից և ջրահեռացման համակարգից. *տարբերվում է նրանով*, որ յուրաքանչյուր սյունն ունի քառակուսի և/կամ ուղղանկյուն հատվածք, որպես ջրահեռացման

համակարգ սյան վրա իրականացված են 75-100 մմ տրամագծով միևնույն ուղղությամբ կատարված անցքեր:

2. Հակասողանքային կառույցն ըստ 1-ին կետի. *տարբերվում է նրանով*, որ անցքերն իրականացված են երկու շարքով, յուրաքանչյուր շարքում միմյանցից 150 մմ հեռավորության վրա, անցքերը շարքերում դասավորված են շախմատաձև:

(51) 2024.01 (11) 871 (13) Y
E04H 9/00
F41H 11/00

(21) AM20230098Y (22) 13.11.2023

(72) Մեհրուժան Մինասյան Չահարմահալի (AM)

(73) Մեհրուժան Մինասյան Չահարմահալի (AM)

(54) Ձվաձև ամրակառույց

(57) Ձվաձև ամրակառույց, որն ունի ձվաձև արտաքին մակերևույթ և որը կազմված է շրջանագծով տեղադրված մի շարք բետոնե սեգմենտներից, յուրաքանչյուր սեգմենտի կողային եզրերն արձակման հնարավորությամբ միացված են յուրաքանչյուր հարակից սեգմենտի կողային եզրերին, ամրակառույցն ունի որմնախորշ, որն ապահովում է մուտքը դեպի ամրակառույց, և բացվածքներ, որոնք ծառայում են որպես հրակնատ՝ ամրակառույցից մարտը վարելու և դիտարկումներ կատարելու համար, ամրակառույցի վերին հատվածում արձակման հնարավորությամբ ամրացված են հորիզոնական շվելերներ, որոնք կառույցի պարագծով ձևավորում են ելուններ, որոնք միացված են իրար մետաղական անկյունակներով՝ ձևավորելով ամրակառույցի վերին հատվածում պարագծային շրջանաձև հարթակ, ամրակառույցի վերևում կատարված է բացվածք, որը փակվում է մետաղական կափարիչով:

(74) Արեգ Պետրոսյան

Տեղեկություններ տրված արտոնագրերի մասին

(51) 2024.01 (11) 3430 (13) B
H02J 3/00

(21) AM20200005 (22) 29.06.2017

(85) 20.01.2020

(86) PCT/ES2017/070472, 29.06.2017

(87) WO 2019/002636, 03.01.2019

(72) Էուփսենիո Գիլբենզո Միշելենա (ES), Ասուն Պադոնոզ Ռազքին (ES), Ռաքել Ռոխո Օչոա (ES), Լուիս Առոյո Պալոմո (ES), Իսավիար Մարկոս Ալվարեզ (ES), Ինիգո Դե Լա Պառոնա Լաիտա (ES), Միգել Գարսիա Սոլանո (ES)

(73) Աքսիոնա Ջեներասիոն Ռենովաբլ (ES)

(54) Էներգիայի ընդհատուն արտադրությամբ էլեկտրակայաններում հզորության տատանումների կանխատեսմամբ կառավարման եղանակ

(57) 1. Էներգիայի ընդհատուն արտադրությամբ էլեկտրակայաններում զորության տատանումների կանխատեսմամբ կառավարման եղանակ, որը նվազագույնի է հասցնում ընդհատուն էլեկտրակայաններում էներգախնայողության համակարգի պահանջները՝ ամեն պահի երաշխավորելով հզորության տատանումների առավելագույն ընդունելի արժեքի համապատասխանությունը ցանցի մեջ տրվող հզորությանը $PG(t)$, որը սահմանված է ցանցային կողմի կարգավորմամբ կամ այլ նմանատիպ փաստաթղթերով. *տարբերվում է նրանով*, որ եղանակը պարունակում է հետևյալ փուլերը.

- ընդհատուն էլեկտրակայանում արտադրված ակնթարթային $P(t)$ հզորության առավելագույն $PMax(t)$ և էլեկտրակայանի նվազագույն $PMin(t)$ հզորության հաշվարկման փուլ ժամանակի յուրաքանչյուր t պահին՝ կանխատեսված ժամանակահատվածում, որտեղ էլեկտրակայանի առավելագույն հզորությունը $PMax(t)$ է, իսկ նվազագույնը՝ $PMin(t)$, առավելագույն և նվազագույն հզորությունները, համապատասխանաբար, հավասար են այն հզորությանը, որը կարող է արտադրվել ընդհատուն էլեկտրակայանում վերը նշված կանխատեսված ժամանակահատվածում;

- առավելագույն հնարավոր տատանումների որոշման փուլ, որոնք կարող են առաջանալ ընդհատուն էլեկտրակայանում արտադրված

ակնթարթային հզորության մեջ $P(t)$, որի դեպքում հնարավոր առավելագույն տատանումն իրենից ներկայացնում է հետևյալ երկու տատանումներից մեկը. դրական տատանում, որը հաշվարկվում է ակնթարթային հզորության $P(t)$ և էլեկտրակայանի առավելագույն հզորության $PMax(t)$ միջև, և բացասական տատանում, որը հաշվարկվում է ակնթարթային հզորության $P(t)$ և էլեկտրակայանի նվազագույն հզորության $PMin(t)$ միջև;

- առավելագույն հնարավոր տատանումներ ապահովելու համար անհրաժեշտ էներգախնայողության համակարգի լիցքավորման վիճակի դինամիկորեն հաշվարկման փուլ, $SOCmpf(t)$; և

- էներգախնայողության համակարգի լիցքավորման կայունացված վիճակի $SOCsta(t)$ որոշման փուլ, որտեղ լիցքավորման կայունացված վիճակը, $SOCsta(t)$, հաշվարկվում է որպես էներգախնայողության համակարգի լիցքավորման վիճակ, որն անհրաժեշտ է առավելագույն հնարավոր տատանումներ $SOCmpf(t)$, ապահովելու համար, գումարած այն մասը, որը հաշվի է առնում ցանցի մեջ տրված հզորության համար անհրաժեշտ էներգիան $PG(t)$ ընդհատուն էլեկտրակայանում արտադրված ակնթարթային հզորության $P(t)$ հասնելու նպատակով:

2. Եղանակն ըստ 1-ին կետի. *տարբերվում է նրանով*, որ լրացուցիչ պարունակում է հսկողության փուլ, որի ընթացքում էներգախնայողության համակարգի լիցքի վիճակը $SOC(t)$, որը կապված է $PG(t)$ ցանցի մեջ տրվող հզորության և ընդհատուն էլեկտրակայանում արտադրված ակնթարթային հզորության $P(t)$ միջև տարբերության հետ, փոփոխվում է լիցքի կայունացված վիճակին $SOCsta(t)$ համապատասխան, եթե լիցքի կայունացված վիճակի նախկին արժեքը $SOCsta(t-1)$, ի վիճակի չէ ապահովել հնարավոր առավելագույն տատանումները, կամ չի փոփոխվում, եթե նախկին լիցքի կայունացված վիճակի արժեքը $SOCsta(t-1)$, ի վիճակի է ապահովել առավելագույն հնարավոր տատանումները:

3. Եղանակն ըստ նախորդող կետերից ցանկացածի. *տարբերվում է նրանով*, որ պարունակում է լրացուցիչ փուլ՝ ընդհատուն էլեկտրակա-

յանում արտադրված ակնթարթային հզորության $P(t)$ էլեկտրակայանի առավելագույն $P_{Max}(t)$ և նվազագույն հզորության $P_{Min}(t)$ ՝ կանխատեսված ժամանակահատվածում հաշվարկման և առավելագույն հնարավոր տատանումների, որոնք կարող են առաջանալ ընդհատուն էլեկտրակայանում արտադրված ակնթարթային հզորության $P(t)$ մեջ որոշման փուլերի միջև, որտեղ նշված լրացուցիչ փուլը էներգիայի ընդհատուն արտադրությամբ էլեկտրակայանում, կանխատեսված ժամանակահատվածում, արտադրված ակնթարթային հզորության $P(t)$ առավելագույն $P_{Max}(t)$ և նվազագույն $P_{Min}(t)$ հզորությունների ճշգրտման փուլ է:

4. Եղանակն ըստ նախորդող կետերից ցանկացածի. *փարբերվում է նրանով*, որ էլեկտրակայանի առավելագույն հզորությունը $P_{Max}(t)$ և/կամ նվազագույն հզորությունը $P_{Min}(t)$ ՝ հաշվարկված են լուսավորության կոնկրետ արժեքի $G(t)$ և բջիջի չափված ջերմաստիճանի (T_c) կամ, ոչ պարտադիր, ոչ պարամետրական մեթոդի միջոցով, որտեղ էներգիայի ընդհատուն արտադրությամբ էլեկտրակայանն արևային էլեկտրակայան է:

5. Եղանակն ըստ 1-3-րդ կետերից ցանկացածի. *փարբերվում է նրանով*, որ էլեկտրակայանի առավելագույն հզորությունը $P_{Max}(t)$ և/կամ նվազագույն հզորությունը $P_{Min}(t)$ հաշվարկված են օդերևութաբանական հետևյալ փոփոխականների կոնկրետ արժեքների միջոցով, դրանք են. քամու արագություն $w(t)$ և ջերմաստիճան $T(t)$ կամ, ոչ պարտադիր, ոչ պարամետրական մեթոդի միջոցով, որտեղ էներգիայի ընդհատուն արտադրությամբ էլեկտրակայանը քամու տուրբին է:

6. Եղանակն ըստ 3-րդ կամ 4-րդ կետի. *փարբերվում է նրանով*, որ կանխատեսված ժամանակահատվածում ընդհատուն արտադրությամբ էլեկտրակայանում արտադրված ակնթարթային հզորության $P(t)$ էլեկտրակայանի առավելագույն $P_{Max}(t)$ և նվազագույն $P_{Min}(t)$ հզորությունների ճշգրտման փուլը ճշգրտում է էլեկտրակայանի նվազագույն հզորությունը $P_{Min}(t)$ արևածագին և ճշգրտում է էլեկտրակայանի առավելագույն հզորությունը $P_{Max}(t)$ մայրամուտին:

7. Եղանակն ըստ նախորդող կետերից ցանկացածի. *փարբերվում է նրանով*, որ ընդհատուն էլեկտրակայանում արտադրված ակնթարթային հզորության $P(t)$ էլեկտրակայանի առավելագույն $P_{Max}(t)$ և նվազագույն $P_{Min}(t)$ հզորությունների հաշվարկման փուլն իրականացվում է էլեկտրակայանների յուրաքանչյուր խմբի համար՝ էլեկտրակայանների խմբի առավելագույն $P_{Max}(t)$ և նվազագույն $P_{Min}(t)$ հզորությունները հաշվարկելու նպատակով:

8. Եղանակն ըստ 2-րդ կետի. *փարբերվում է նրանով*, որ լրացուցիչ պարունակում է հզորության տատանումների դինամիկ բաղադրիչի ճշգրտման փուլ, որը սահմանվում է որպես արագություն, որով էլեկտրակայանի հզորությունը պետք է փոփոխվի վերահսկման փուլում՝ էներգախնայողության համակարգի լիցքի վիճակին $SOC(t)$ համապատասխան:

9. Եղանակն ըստ 1-ին կետի. *փարբերվում է նրանով*, որ լրացուցիչ պարունակում է ընդհատուն էլեկտրակայանի ակնթարթային հզորության $P(t)$ էլեկտրակայանի առավելագույն $P_{Max}(t)$ և նվազագույն $P_{Min}(t)$ հզորությունների կանխատեսված ժամանակահատվածում հաշվարկման փուլում կատարած սխալը ճշգրտման փուլ՝ հաշվի առնելով ընդհատուն արտադրությամբ էլեկտրակայանում իրականում արտադրված ակնթարթային հզորության արժեքները, $P(t)$:

10. Եղանակն ըստ 9-րդ կետի. *փարբերվում է նրանով*, որ

եթե հաշվարկված սխալը գերազանցում է կանխորոշված արժեքը, ապա եղանակը պարունակում է լիցքի վիճակի $SOC(t)$ վերահսկման փուլ, որտեղ առավելագույն տատանումներ ապահովելու համար անհրաժեշտ էներգախնայողության համակարգի լիցքի վիճակը $SOC_{mpf}(t)$, լիցքի նպատակային վիճակն է $SOC_{tar}(t)$, և եղանակը լրացուցիչ պարունակում է կառավարման փուլ, որտեղ էներգախնայողության համակարգի լիցքի վիճակը $SOC(t)$, որը կապված է ցանցի մեջ տրվող հզորության $PG(t)$ և ընդհատուն արտադրությամբ էլեկտրակայանում արտադրված ակնթարթային հզորության $P(t)$ միջև տարբերության հետ, ձևափոխվում է համաձայն լիցքի կայունացված վիճակի $SOC_{sta}(t)$, եթե լիցքի կայունացված վիճակի նախկին արժեքը $SOC_{sta}(t-1)$, ի վիճակի չէ ապահովել առա-

վելագույն հնարավոր տատանումները, կամ ձևափոխված չէ, եթե լիցքի կայունացված վիճակի նախկին արժեքը SOCsta(t-1), ի վիճակի է ապահովել առավելագույն հնարավոր տատանումները, մինչդեռ

եթե սխալի հաշվարկման փուլում հաշվարկված սխալը չի գերազանցում կանխորոշված արժեքը, եղանակը պարունակում է լիցքի վիճակը SOC(t) վերահսկման փուլ ըստ 2-րդ կետի:

11. Եղանակն ըստ 10-րդ կետի. *փարբերվում է նրանով*, որ կանխորոշված արժեքն ընկած է 60%-ի սահմաններում, ավելի նախընտրելի է 60%-ում:

(74) Ալբինա Նազարյան

**ԱՐԴՅՈՒՆԱԲԵՐԱԿԱՆ
ԴԻՋԱՅՆՆԵՐ**

**Արդյունաբերական դիզայններին վերաբերող
մատենագիտական տվյալների նույնականացման
միջազգային կոդերը ըստ ՄՍՀԿ ST.9 ստանդարտի**

- 11 *արտոնագրի համարը*
- 13 *փաստաթղթի տեսակի կոդը*
S արդյունաբերական դիզայնի արտոնագիր
- 21 *հայտի համարը*
- 22 *հայտի ներկայացման թվականը*
- 23 *ցուցահանդեսային առաջնության թվականը*
- 24 *գրանցման թվականը*
- 31 *առաջին հայտի համարը*
- 32 *առաջին հայտի ներկայացման թվականը*
- 33 *երկրի կոդը, որտեղ ներկայացվել է առաջին հայտը*
- 51 *արդյունաբերական դիզայնների միջազգային դասակարգման
(ԱԴՄԴ) ցուցիչը (ները)*
- 54 *արդյունաբերական դիզայնի անվանումը*
- 55 *արդյունաբերական դիզայնի պատկերը (գծանկարը, լուսանկարը)*
- 72 *հեղինակը(ները), երկրի կոդը*
- 73 *արտոնագրատեր(երը), հասցեն, երկրի կոդը*
- 74 *արտոնագրային հավատարմատար*

Տեղեկություններ տրված արդյունաբերական դիզայնների արտոնագրերի մասին

- (51) 06-02 (11) 631 (13) S
- (21) 20230012 (22) 08.06.2023
- (31) 015005546 (32) 08.12.2022 (33) EM
- (72) Մեթյու Ալան Հարրիս (GB)
- (73) Մամաս ընդ Պապաս (Հոլդինգս) Լիմիթիդ (GB)
- (74) Ալ. Նահապետյան
- (54) Մահճակալ (2 տարբերակ)
- (55)

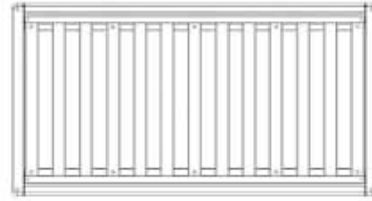

1.4

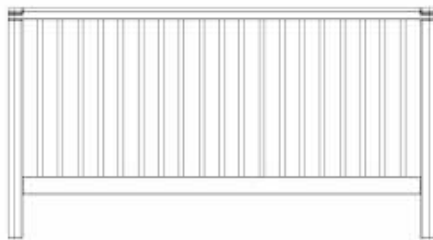

1.1



1.5

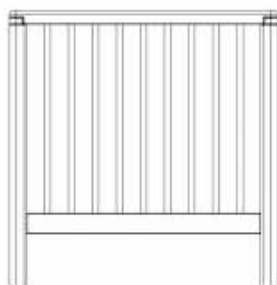

1.2

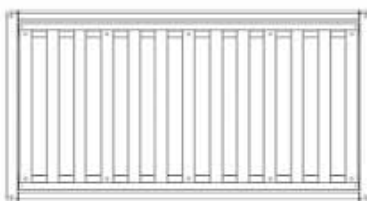

1.3

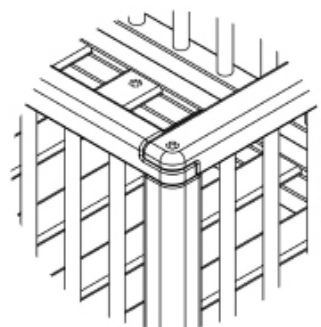

1.6

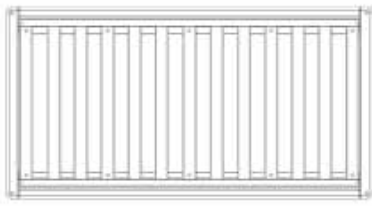

2.1



2.2

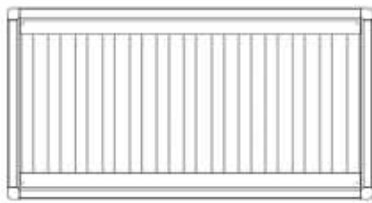

2.3



2.4



2.5

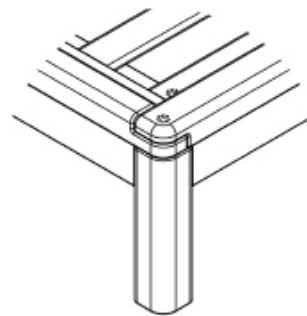

2.6

Տեղեկություններ արդյունաբերական դիզայնների գրանցման գործողության երկարաձգման մասին

(11) Արտոնագրի համարը	Երկարաձգված ժամկետը	(73) Արտոնագրատերը, հասցեն, երկրի կոդը
492	08.01.2029	«Իբարի» ՍՊԸ, Երևան, Բուդաղյան 1, AM

ԱՊՐԱՆՔԱՅԻՆ ՆՇԱՆՆԵՐ

ТОВАРНЫЕ ЗНАКИ

**Ապրանքային և սպասարկման նշաններին վերաբերող
մատենագիտական տվյալների նույնականացման
միջազգային կոդերը ըստ ՄՍՀԿ ST.60 ստանդարտի**

111	գրանցման հերթական համարը
151	գրանցման թվականը (հանրահայտ ճանաչման թվականը)
152	թվականը, որից սկսած նշանը հանրահայտ է
181	գրանցման գործողության ենթադրյալ ավարտը
210	հայտի համարը
220	հայտի ներկայացման թվականը
230	ցուցահանդեսային կամ այլ առաջնության թվականը
310	առաջին հայտի համարը
320	կոնվենցիայով առաջնության թվականը
330	երկրի կոդը, որտեղ ներկայացվել է առաջին հայտը
442	հայտի հրապարակման թվականը
511	ապրանքների և (կամ) ծառայությունների ցանկը
526	չպահպանվող տարրեր
540	ապրանքային նշանը
551	կոլեկտիվ կամ հավաստագրային նշան
554	ծավալային նշան
555	հոլոգրաֆիական նշան
556	ձայնային նշան
591	գույնը և գունային համակցությունը
646	իրավաբանորեն փոխկապակցված այլ գրանցման համարը և թվականը
730	նշանի իրավատերը, հասցեն, երկրի կոդը
740	արտոնագրային հավատարմատար

(210) 20230101 (111) 38940
 (220) 18.01.2023 (151) 12.02.2024
 (181) 18.01.2033

(730) Կարեն Մարքարյան, Երևան, Նորք
 Մարաշ, Հովսեփյան 10/2, բն. 4, AM

(442) 01.02.2023
 (540)



(526) «UNITED HAIR CLINIC» գրառումն ինքն-
 ուրույն պահպանության օբյեկտ չէ:

(591) Ապրանքային նշանը պահպանվում է
 սպիտակ, մոխրագույն և սև գունային համակ-
 ցությամբ:

(511)

դաս 44. բժշկական ծառայություններ,
 մասնավորապես՝ մազաթափության դեմ
 տարբեր բուժումներ, մազերի վիտամինների
 սրսկումներ և մազերի, մորուքի, հոնքերի
 փոխպատվաստում:

(210) 20230145 (111) 38941
 (220) 24.01.2023 (151) 12.02.2024
 (181) 24.01.2033

(730) Լեգո Ջյուրիս Ա/Ս, DK-7190 Billund, Den-
 mark, DK

(442) 01.03.2023

(310) VA202201756 (320) 20.10.2022 (330) DK
 (540)



(591) Ապրանքային նշանը պահպանվում է վար-
 դագույն, բաց կանաչ, բաց մանուշակագույն,
 բաց կապույտ, նարնջագույն, փիրուզագույն,
 բաց դեղին և մուգ մանուշակագույն գունային
 համակցությամբ:

(511)

դաս 9. տեսապրոյեկտորներ, կինոնկա-
 րահանման խցիկներ, ծայնագրությունների
 կրիչներ, էլեկտրոնային ներբեռնվող հրապա-
 րակումներ, անձնական դյուրակիր համա-
 կարգիչներ, պլանշետային համակարգիչներ,
 հեռահաղորդակցային ապարատներ ոսկեր-
 չական զարդերի տեսքով, հեռակառավարման
 ապարատուրա համակարգչային գրառված
 ծրագրային ապահովում. համակարգչային
 սարքավորումներ. հեռախոսային ապարատ-
 ներ; ներբեռնվող պատկերների ֆայլեր; պայու-
 սակներ դյուրակիր համակարգիչների համար,
 դեկորատիվ մագնիսներ. կինոֆիլմերի (կինո-
 ժապավենների) մոնտաժման հարմարանքներ.
 տպասխեմաներ. լուսաազդանշային (առկայծու-
 մային) ապարատներ. ազդանշանային զանգեր.
 պլանշետային համակարգիչներ. ներբեռնվող
 հնչյունային ֆայլեր շարժական հեռախոսնե-
 րի զանգերի համար. ներբեռնվող հնչյունային
 ֆայլեր շարժական հեռախոսների զանգերի
 համար. բեռնվող գրաֆիկական տարրեր բջջա-
 յին հեռախոսների համար. բջջային հեռախոս-
 ների համար բեռնվող զգայապատկերներ. կի-
 նոնկարահանման խցիկներ. լուսանկարչական
 ապարատներ. լուսանկարչական ապարատ-
 ների կալաններ. ծայնագրման սկավառակներ.
 ակուստիկ սկավառակները մաքրելու հարմա-
 րանքներ. խտասկավառակներ (ծայնա- տե-
 սա-) օպտիկական սկավառակներ. խտասկա-
 վառակների նվագարկիչներ. նվագարկիչներ.
 հեռաձայնագրման սարքեր. մեզաֆոններ. լու-
 սանկարչական ապարատների կանգնակներ.
 լուսանկարչական ապարատների դիտաններ.
 ձայնի հաղորդման ապարատներ. ձայնագրիչ
 ապարատուրա. ձայնի վերարտադրման սար-
 քեր. մագնիսական սկավառակներ. դիսկետներ.
 ընթերցող գլխիկների մաքրման ժապավեն-
 ներ. տեսագրման սարքեր. համակարգիչների
 ստեղնաշարեր. ինտեգրալ սխեմաներ. կիսա-
 հաղորդիչներ. չիպեր (ինտեգրալ սխեմաներ).
 ինտերֆեյսներ համակարգիչների համար. սկա-
 վառակակիրներ սկավառակների ավտոմատ
 հերթափոխությամբ համակարգիչների համար.

դաս 16. թուղթ. ստվարաթուղթ. տպագիր արտադրանք. տպագրական հրատարակություններ. թղթագրենական ապրանքներ. թղթե կամ պլաստմասսայե տոպրակներ (ծրարներ, կապոցներ) փաթեթավորելու համար թղթե կամ պլաստմասսայե տոպրակներ աղբի համար. թղթից կամ պլաստիկից տնտեսական պայուսակներ փաթեթավորման թուղթ. ուսուցողական նյութեր. նոթատետրեր. օրացույցներ. ինքնաստանձվող պիտակներ. գրչածայրեր (գրասենյակային պարագաներ). մատիտներ. ռետին. օրացույց. թուղթ նվերները փաթեթավորելու համար. շնորհավորական բացիկներ. թղթապանակ արագակարներ (գրասենյակային). ռետինե ժապավեններ (գրասենյակային պիտույքներ). բլոկնոտներ նկարչության, գծագրության համար. բլոկնոտներ (գրասենյակային պիտույքներ). գրասենյակային նյութեր կնքելու համար. թերթերով թղթեր (գրասենյակային պիտույքներ). ապարանջաններ գրենական պիտույքները պահելու համար. բրոշյուրներ գրասենյակային կոճգամներ. գործվածք կազմարարական աշխատանքների համար. գծագրագործիքատուփեր. գրենական պիտույքների հավաքակազմեր (գրասենյակային պիտույքներ). թանաքային պարագաներ. ներկերի արկղեր. ներկազարդելու նկարներ.

դաս 25. հագուստ, կոշիկեղեն, գլխարկներ, դիմակահանդեսի կոստյումներ.

դաս 28. խաղեր. խաղալիքներ. զարդեր տոնածառերի համար. բացառությամբ լույսերի. մոմերի և հրուշակեղենի. դիմակներ (խաղալիքներ) ավտոմատներ տեսախաղերի համար. հեղուկաբյուրեղային էկրաններով դյուրակիր խաղեր. արկադային ավտոմատներ տեսախաղերի համար. խաղերի կոնսոլների կառավարման վահանակներ. մոդելներ (խաղալիքներ), մանրակերտներ (խաղալիքներ). խաղաղեկեր տեսախաղերի համար. դրոններ (խաղալիքներ). խաղալիք ռոբոտներ. խաղազնդակների օգամման պոմպերի ասեղներ. շարժական խաղեր և խաղալիքներ, որոնք ներառում են հեռահաղորդակցության գործառույթներ.

դաս 41. կրթական ծառայություններ. մարզիչների, դասուսույցների ծառայություններ (ուսուցում). ժամանցային ծառայություններ. զվարճության ոլորտին վերաբերող տեղեկատվության տրամադրում. կրթության ոլորտին

վերաբերող տեղեկատվության տրամադրում. ոչ ներբեռնելի էլեկտրոնային առցանց հրապարակումների տրամադրում. ոչ բեռնելի տեսանյութերի առցանց տրամադրում. ոչ բեռնելի երաժշտության առցանց տրամադրում:

(210) 20230260 (111) 38942
 (220) 02.02.2023 (151) 12.02.2024
 (181) 02.02.2033

(730) «Վորոլա Լիմիթիդ», PO Box 227, Peveril Buildings, Peveril Square, Douglas, Isle of Man, IM 99 1KZ, GB
 (442) 16.02.2023
 (540)



(526) «CLUB» բառն ինքնուրույն պահպանության օբյեկտ է:
 (591) Ապրանքային նշանը պահպանվում է ֆուքսիա գույնով:
 (511)

դաս 9. նույնականացման մագնիսական քարտեր. մագնիսական ծածկագրով քարտեր. սմարթ-քարտեր (միկրոսխեմաներով քարտեր).

դաս 36. բանկային ծառայություններ. դրամահավաքների կազմակերպում. սպասարկում վարկային քարտերով. սպասարկում դեբետ քարտերով. դրամական միջոցների փոխանցում էլեկտրոնային հաշվարկների համակարգով. վարկային քարտերի թողարկում. բանկային գործառնությունների առցանց իրականացում:
 (740) Լիլիթ Ակոպովա

(210) 20230261 (111) 38943
 (220) 02.02.2023 (151) 12.02.2024
 (181) 02.02.2033

(730) «Վորոլա Լիմիթիդ», PO Box 227, Peveril Buildings, Peveril Square, Douglas, Isle of Man, IM 99 1KZ, GB

(442) 16.02.2023
(540)



(591) Ապրանքային նշանը պահպանվում է ֆուքսիա գույնով:
(511)

դաս 25. կոշկեղենի սահելը խոչընդոտող հարմարանքներ. կոշկեղեն. բաղնիքի սանդալներ. բաղնիքի հողաթափներ. երկարաճիտ կոշիկներ. կիսակոշիկներ. կոշկաձայրեր. քուղերով կիսակոշիկներ. կոշիկների ճուրճեր. միջատակեր. կոշկեղենի մետաղե եզրակներ. սոնապաններ. քաթանե կոշիկներ (պարանից պատրաստված ներբանով). ֆուտբոլի կոշիկներ. կրկնակոշիկներ. մարմնամարզական կոշկեղեն. տնային կոշիկներ. լողափի կոշիկ. սաբոներ (կոշիկ). սանդալներ. կրունկներ կոշկեղենի համար. ռանտեր կոշկեղենի համար. կոշկեղենի ներբաններ. կոշիկներ. կրունկներ. սպորտային կոշիկներ. ոչ էլեկտրական ոտնամուշտակներ. սեպեր ֆուտբոլի կոշիկներ համար. սպորտային բութեր. դահուկների կիսակոշիկներ. կաճյակներ (թաղիքե երկարաճիտ կոշիկներ). մինչև կոճերը հասնող կոշիկներ. կոշիկի կրունկի պաշտպանիչ հարմարանքներ. կարճ սոնապաններ.

դաս 35. ապրանքների ցուցադրում. նմուշների տարածում. ցուցափեղկերի ձևավորում. ցուցահանդեսների կազմակերպում առևտրային կամ գովազդային նպատակներով. վաճառքի օժանդակություն երրորդ անձանց համար. առևտրական տոնավաճառների կազմակերպում. մատակարարման ծառայություններ երրորդ անձանց համար (ապրանքների գնում և ձեռնարկատերերին ապրանքներով ապահովում). մանրածախ վաճառքի նպատակով ապրանքների ցուցադրում բոլոր լրատվամիջոցներով. սպառողներին առևտրային տեղեկատվության և խորհուրդների տրամադրում ապրանքների և ծառայությունների ընտրության հարցում. գնման պատվերների մշակման գործընթացների կառավարում. նորաձևության

ցուցադրության կազմակերպում գովազդային նպատակներով. գովազդային ֆիլմերի արտադրություն. հեռուստամարքեթինգի ծառայություններ. վաճառքի օժանդակման համար որոնման համակարգի օպտիմալացում. վեբ-կայքերի երթևեկի օպտիմալացում. տվյալների էլեկտրոնային հիմնապաշարներում տվյալների նորացում և պահում. գործարար տեղեկատվության տրամադրում վեբ-կայքերի միջոցով. ապրանքներ և ծառայություններ գնողների և վաճառողների համար առցանց վաճառատեղի տրամադրում. ապրանքներ և ծառայություններ գնողների և վաճառողների համար առևտրային ինտերնետ հարթակների տրամադրում. առևտրային կամ գովազդային նպատակներով վեբ-կայքերի ցանկի տրամադրում. սպառողների հավատարմության ծրագրերի կառավարում. գրանցամատյանների տեղեկատվության թարմացում և պահում. հեռուստախանութների ծրագրերի արտադրություն. սպորտային միջոցառումների հովանավորմամբ ապրանքների և ծառայությունների խթանում. առևտրային միջոցառումների անցկացում. 25-րդ դասում նշված ապրանքների վաճառք, ներմուծում, արտահանում:
(740) Լիլիթ Ակոպովա

(210) 20230262 (111) 38944
(220) 02.02.2023 (151) 12.02.2024
(181) 02.02.2033

(730) «Վորոլա Լիմիթիդ», PO Box 227, Peveril Buildings, Peveril Square, Douglas, Isle of Man, IM 99 1KZ, GB

(442) 16.02.2023
(540)



(511)
դաս 25. կոշկեղենի սահելը խոչընդոտող հարմարանքներ. կոշկեղեն. բաղնիքի սանդալներ. բաղնիքի հողաթափներ. երկարաճիտ կոշիկներ. կիսակոշիկներ. կոշկաձայրեր.

քուղերով կիսակոշիկներ. կոշիկների ճաքեր. միջատակեր. կոշկեղենի մետաղե եզրակներ. սոնապաններ. քաթանե կոշիկներ (պարանից պատրաստված ներբանով). ֆուտբոլի կոշիկներ. կրկնակոշիկներ. մարմնամարզական կոշկեղեն. տնային կոշիկներ. լողափի կոշիկ. սաբոներ (կոշիկ). սանդալներ. կրունկներ կոշկեղենի համար. ռանտեր կոշկեղենի համար. կոշկեղենի ներբաններ. կոշիկներ. կրունկներ. սպորտային կոշիկներ. ոչ էլեկտրական ոտնամուշտակներ. սեպեր ֆուտբոլի կոշիկներ համար. սպորտային բութեր. դահուկների կիսակոշիկներ. կաճյակներ (թաղիքե երկարաճիտ կոշիկներ). մինչև կոճերը հասնող կոշիկներ. կոշիկի կրունկի պաշտպանիչ հարմարանքներ. կարճ սոնապաններ.

դաս 35. ապրանքների ցուցադրում. նմուշների տարածում. ցուցափեղկերի ձևավորում. ցուցահանդեսների կազմակերպում առևտրային կամ գովազդային նպատակներով. վաճառքի օժանդակություն երրորդ անձանց համար. առևտրական տոնավաճառների կազմակերպում. մատակարարման ծառայություններ երրորդ անձանց համար (ապրանքների գնում և ձեռնարկատերերին ապրանքներով ապահովում). մանրածախ վաճառքի նպատակով ապրանքների ցուցադրում բոլոր լրատվամիջոցներով. սպառողներին առևտրային տեղեկատվության և խորհուրդների տրամադրում ապրանքների և ծառայությունների ընտրության հարցում. գնման պատվերների մշակման գործընթացների կառավարում. նորաձևության ցուցադրության կազմակերպում գովազդային նպատակներով. գովազդային ֆիլմերի արտադրություն. հեռուստամարքեթինգի ծառայություններ. վաճառքի օժանդակման համար որոնման համակարգի օպտիմալացում. վեբ-կայքերի երթևեկի օպտիմալացում. տվյալների էլեկտրոնային հիմնապաշարներում տվյալների նորացում և պահում. գործարար տեղեկատվության տրամադրում վեբ-կայքերի միջոցով. ապրանքներ և ծառայություններ գնողների և վաճառողների համար առցանց վաճառատեղի տրամադրում. ապրանքներ և ծառայություններ գնողների և վաճառողների համար առևտրային ինտերնետ հարթակների տրամադրում. առևտրային կամ գովազդային նպատակներով վեբ-կայքերի ցանկի տրամադրում. սպառողների հավատարմության ծրագրերի կառավարում. գրանցամա-

տյանների տեղեկատվության թարմացում և պահում. հեռուստախանութների ծրագրերի արտադրություն. սպորտային միջոցառումների հովանավորմամբ ապրանքների և ծառայությունների խթանում. առևտրային միջոցառումների անցկացում. 25-րդ դասում նշված ապրանքների վաճառք, ներմուծում, արտահանում:
(740) Լիլիթ Ակոպովա

- (210) 20230459 (111) 38945
- (220) 27.02.2023 (151) 12.02.2024
- (181) 27.02.2033

(730) «Մետա-իքս մարկետս» ՓԲԸ, Երևան, Վազգեն Սարգսյան 26/1, Էրեբունի պլազա բիզնես կենտրոն, ս. 312, AM
(442) 16.05.2023
(540)



(526) «investment company» արտահայտությունն ինքնուրույն պահպանության օբյեկտ չէ:
(511)

դաս 35. շուկայի ուսումնասիրություն. հետազոտություններ գործարարության ասպարեզում. մասնագիտական խորհրդատվություն գործարարության ասպարեզում. առևտրային գործարքների համաձայնեցում և կնքում երրորդ անձանց համար. առևտրամիջնորդական ծառայություններ պոտենցիալ մասնավոր ներդրողների և ֆինանսավորման կարիք ունեցող ձեռնարկատերերի ընտրության հարցում.

դաս 36. փոխադարձ հիմնադրամների հիմնադրում. կապիտալ ներդրումներ. դրամի փոխանակում. փոխառությունների տրամադրում (ֆինանսավորում). փոխատվության տրամադրում գրավի դիմաց. բորսայական միջնորդություն. խորհրդատվություն ֆինանսական հարցերով. բորսայական գնանշումներ. ֆինանսական տեղեկատվության տրամադրում վեբ-կայքերի միջոցով. հիմնադրամների տեղաբաշխում. միջնորդական գործարքներ կապված արժեթղթերի և պարտատոմսերի հետ. քրաուդ-ֆանդինգ. կրիպտոակտիվների ֆինանսական փոխանակումներ:

(210) 20230527 (111) 38946
 (220) 06.03.2023 (151) 12.02.2024
 (181) 06.03.2033

(730) Նորայր Չարըգեան, Երևան, Գ.Նժդեհի 14, AM
 (442) 16.03.2023
 (540)



(591) Ապրանքային նշանը պահպանվում է սպիտակ, կանաչ, բաց դեղին, երկնագույն և բաց երկնագույն գունային համակցությամբ:

(511) դաս 3. ոչ բուժական կոսմետիկական միջոցներ և արդուզարդի պատրաստուկներ՝ շամփուն, բալզամ, մարմնի գել, սպիտակեցնող պատրաստուկներ տնային և այլ միջավայրում օգտագործման համար մաքրման միջոցներ՝ ունիվերսալ գել, լվացքի գել, ժավել, ժավելի սպիրտ, պատրաստուկներ մաքրման՝ հեղուկ օճառ, սպասք լվանալու հեղուկ, խողովակներ մաքրող միջոց, գազօջախ մաքրող միջոց, ինչպես նաև օդի բուրավետիչներ:

(210) 20230649 (111) 38947
 (220) 20.03.2023 (151) 12.02.2024
 (181) 20.03.2033

(730) Տավրոս Սամվելի Գևորգյան, Երևան, Բաշինջաղյան 185, բն. 29, AM
 (442) 17.04.2023
 (540)



(591) Ապրանքային նշանը պահպանվում է մուգ կապույտ և մուգ կանաչ գունային համակցությամբ:

(511) դաս 2. ներկեր, արծնուկներ, լաքեր. մետաղը ժանգոտումից և փայտանյութը քայքայումից պաշտպանող նյութեր. ներկանյութեր. խաճանյութեր, ներկանյութերի սևեռակայիչներ. չմշակված բնական խեժեր. թերթավոր և փոշենման մետաղներ՝ գեղարվեստական, գեղազարդման նպատակների և գեղարվեստական տպագրության համար.

դաս 7. մեքենաներ և հաստոցներ. շարժիչներ (բացառությամբ վերգետնյա տրանսպորտային միջոցների համար նախատեսվածների). կցորդիչներ, միացքներ, կցիչներ և փոխանցման տարրեր (բացառությամբ վերգետնյա տրանսպորտային միջոցների համար նախատեսվածների). գյուղատնտեսական գործիքներ, բացառությամբ ձեռքով կառավարվողների. ինկուբատորներ.

դաս 8. ձեռքի գործիքներ. դանակավոր իրեր. պատառաքաղներ և գդալներ. սառը գենք. ածելիներ.

դաս 11. լուսավորման, ջեռուցման, շոգու արտադրման, սննդամթերքի ջերմամշակման, սառեցման, չորացման, օդափոխման, ջրաբաշխման և սանիտարատեխնիկական սարքեր.

դաս 17. կաուչուկ, ռետին, գուտապերչ, ասբեստ, փայլար և այդ նյութերից պատրաստված իրեր, որոնք ընդգրկված չեն այլ դասերում. մասնակի մշակված պլաստմասսայից իրեր. խծուժման, խցման և մեկուսացման նյութեր. ոչ մետաղյա ճկուն խողովակներ.

դաս 19. ոչ մետաղյա շինանյութեր. ոչ մետաղյա կոշտ խողովակներ շինարարական նպատակների համար. ոչ մետաղյա շարժական կառուցվածքներ և շինություններ.

դաս 21. տնային կամ խոհանոցային կահ-կարասի և սպասք. սանրեր և սպուրներ. խոզանակներ, բացառությամբ վրձինների. խոզանակների պատրաստման նյութեր. իրեր մաքրման նպատակների համար. չմշակված կամ մասնակի մշակված ապակի, բացառությամբ շինարարական ապակու. ապակյա, հախճապակյա և ճենապակյա իրեր.

դաս 27. գորգեր, հատակի ծածկոցներ, խսիրներ, լինօլեում և այլ հատակածածկոցներ. պատի պաստառներ (ոչ մանածագործական).

դաս 35. հայտի 2-րդ, 7-րդ, 8-րդ, 11-րդ, 19-րդ, 21-րդ, 27-րդ դասերում նշված ապրանքների առևտուր.

դաս 37. շինարարություն. նորոգում. սարքավորումների տեղակայում.

դաս 40. նյութերի մշակում:

(210) 20230957 (111) 38948
(220) 20.04.2023 (151) 12.02.2024
(181) 20.04.2033

(730) Արթուր Արարատի Ստեփանյան, Երևան, Ն. Շենգավիթ, փ. 4, տուն 70, AM

(442) 16.05.2023

(540)

THE SQUART



(511)

դաս 25. կոշկեղենի սահելը խոչընդոտող հարմարանքներ. հագուստ ավտոմոբիլիստների համար. կոշկեղեն. բաղնիքի սանդալներ. բաղնիքի հողաթափներ. գուլպաներ. քրտինք կլանող գուլպաներ. գուլպաների կրկնակրունկներ. բերետներ. բլուզներ. բոաներ (մորթե վզապատներ՝ գործետներ). կեպիներ՝ որպես գլխարկներ. տրիկոտաժեղեն. երկարաճիտ կոշիկներ. կիսակոշիկներ. կոշկածայրեր. քրտնակալներ. տաբատակալներ. քուղերով կիսակոշիկներ. հագուստի օձիքներ. պարանոցի խողովակաձև շարձեր. լիֆեր. բռնցքամարտիկների վարտիքներ. թասակներ (գլխարկ). իրանակալներ (կանացի ներքնազգեստ). ներքնազգեստ. գլխանոցներ (հագուստ). բոլորագլխարկների շրջանակներ (հենք). հովարներ գլխարկների համար. գոտիներ (հագուստ). շալեր. խալաթներ. սվիտերներ, պուլովերներ. շուրջառներ (եկեղեցական զգեստ). կիսագուլպաներ. կապեր կիսագուլպաների համար. կախակապեր. կապեր գուլպաների համար. կոշիկների ճտքեր. միջատակեր. վերնաշապիկներ. վերնաշապիկի կրծքակալներ. կարճ թևերով վերնաշապիկներ. հագուստ. բոլորագլխարկներ. կոշկեղենի մետաղե եզրակներ. մորթիներ (հագուստ). հան-

վի օձիքներ. զուգագուլպաներ. կոմբինեզոններ ջրային դահուկների համար. կոմբինեզոններ (հագուստ). քրտինք ներծծող ներքնազգեստ. առանց քուղերի սեղմիրաններ (գրացիաներ). կոստյումներ. պատրաստի հագուստ. մանկական վարտիքներ (ներքնազգեստ). ականջակալներ (հագուստ). փողկապներ. կոշկերեսներ. տնապաններ. բրիջիներ. տաբատներ. հագուստ հեծանվորդների համար. վերնազգեստ. ձեռնոցներ (հագուստ). պատրաստի աստառներ (հագուստի տարրեր). շարժ, կաշնե. գոտի-շարժեր, ծիսակարգային շարժեր. տրիկոտաժե հագուստ. ներդիրներ վերնաշապիկների համար. քաթանե կոշիկներ (պարանից պատրաստված ներբանով). մորթե թիկնոցներ. ֆուտբոլի կոշիկներ. ցիլինդրներ. գաբարդիներ (հագուստ). սեղմիրաններ (ներքնազգեստ). գոտիներ (ներքնազգեստ). կրկնակոշիկներ. բաճկոնակներ. փողքաժապավեններ. գլխաշոր, որը ծածկում է պարանոցը և ուսերը. մարմնամարզական կոշկեղեն. մանտո. անջրանցիկ հագուստ. զանգապաններ (տաք գուլպաներ). ջերսի (հագուստ). շրջազգեստներ. նորածնի օժիտ (հագուստ). շքազգեստներ (սպասավորների). սպորտային տրիկոտաժեղեն. բազկապատներ. գոգնոցներ (հագուստ). մուֆտաներ (հագուստ). ուրար (եկեղեցական հագուստ). առանց մատների ձեռնոցներ. խույրեր (եկեղեցական գլխարկ). տնային կոշիկներ. կնգուղով վերարկու (թիկնոցներ). մուշտակներ. լողափի զգեստներ. լողափի կոշիկներ. գրպաններ հագուստի համար. պիժամաներ. զգեստներ. սաբոներ (կոշիկ). սանդալներ. կիսավարտիքներ. կրծկալներ. վերարկուներ. կրունկներ կոշկեղենի համար. պատմունճաններ (պարեգոտներ). ռանտեր կոշկեղենի համար. համազգեստ. բրոյա բաճկոններ (հագուստ). բաճկոններ (հագուստ). թղթե հագուստ. քոլեր (հագուստ). լողագլխարկներ. լողավարտիքներ. լողազգեստներ. բաղնիքի խալաթներ. մանկական կրծկալներ, բացառությամբ թղթից պատրաստվածների. կոշկեղենի ներբաններ. կոշիկներ. կրունկներ. սպորտային կոշիկներ. ոչ էլեկտրական ոտնամուշտակներ. սեպեր ֆուտբոլի կոշիկներ համար. սպորտային բութեր. գլխակապեր (հագուստ). գլխանոցով բաճկոն. տակի շրջազգեստներ. դահուկների կիսակոշիկներ. կանացի ներքնաշապիկներ (կոմբինացիա). բողի (կանացի ներքնազգեստ).

բանդանաներ (պարանոցի թաշկինակներ). հագուստ մարմնամարզության համար. հագուստ արհեստական կաշվից. կաշվե հագուստ. թիկնոցներ. դիմակահանդեսի կոստյումներ. սարիներ. մարզաշապիկներ. չալմաներ. ժապավենակապ փողկապներ. ջրցողի գլխարկներ. ձկնորսական բաճկոններ. գոտիքսակներ (հագուստ). կրծքի գրպանի թաշկինակներ. թղթե գդակներ (հագուստ). դիմակներ քնելու համար. կիսատաբատածն շրջագգեստներ. պոնչոներ. սարոնգներ. դահուկորդների ձեռնոցներ. լեզինսներ (շալվար). սարաֆաններ. հովարներ՝ որպես գլխարկներ. կիսավարտիքներ (ներքնագգեստ). սպորտային մայկաներ. կաճյակներ (թաղիքե երկարաճիտ կոշիկներ). ժամաշապիկներ. մինչև կոճերը հասնող կոշիկներ. քրտինք ներծծող կիսագուլպաներ. վարսավիրական թիկնոց. կարատեի համագգեստ. ձյուդոյի համագգեստ. մարմնամարզական կիպ նստող գգեստ. կիմոնո. թևքերով մանկական կրծկալներ, բացառությամբ թղթից պատրաստվածների. նիհարեցնող նյութեր պարունակող հագուստ. ասեղնագործ հագուստ. կոշիկի կրունկի պաշտպանիչ հարմարանքներ. գլխարկներ. թաթմաններ. լատեքսային հագուստ. պաշտպանիչ մարզաշապիկներ (ռազարդներ). ԼԱԴ-ով հագուստ. գլխաշորեր. կայուն կրծկալներ. կարճ տոնապաններ. տաք ձեռնոցներ սենսորային էկրանով սարքերի համար. դիմակներ (հագուստ) ոչ բժշկական կամ ոչ հիգիենիկ նպատակներով. հեծանվային ձեռնոցներ. վարորդական ձեռնոցներ. թվային տվիչներ ներառող սպորտային հագուստ.

դաս 26. ճարմանդներ կոշիկների համար. ասեղներ. ասեղներ կոշկակարության համար. ասեղներ կարի համար. ասեղներ բրդի սանրագգիչ մեքենաների համար. ասեղներ կազմարարական աշխատանքների համար. կարկատանի ասեղներ. ասեղներ թամբագործական աշխատանքների համար. հյուսելու շյուղեր. ճարմանդներ հագուստի համար. ջայլամի փետուրներ (հագուստի պարագաներ). կետի բեղից շերտիկներ իրանակալների համար. մազակապեր. դնովի մորուքներ. սեղմիչներ մազերի համար. զարդարանքներ գլխարկների համար. գործված, հյուսված կամ ոլորված իրեր հարդարման, վերջնամշակման և զարդարման համար. տրեզ. գնդեր կարկատելու

համար. կոճակներ. սևեռակ – ճարմանդներ. ապարանջան-բռնիչներ հագուստի թևքերը վեր բարձրացնելու համար. թևկապեր. ճարմանդներ տաբատակալների համար. մետաղազարդեր (հագուստի պարագաներ). ասեղնագործած իրեր. ճարմանդներ գոտիների համար. սպիտակեղենի թվային կամ տառային դրոշմներ. կեռիկներ կոշիկների համար. քուղեր կոշիկների համար. զարդեր կոշկեղենի համար. կոշիկների մերակներ. թավաթվ (շքերիզային իրեր). դեկորատիվ իրեր մազերի համար. ծամկալներ մազերը գանգրացնելու համար. հերակալներ. ծամկալներ. ցանցեր մազերի համար. դնովի մազեր. հյուսեր մազերից. սպիտակեղենի թվային դրոշմներ. օձիքները կոշտացնող տարրեր. քուղեր հագուստի համար. ճարմանդներ իրանակալների համար. տուփեր կարի պարագաների համար. մատնոցներ. կեռիկներ ասեղնագործության համար. կեռիկներ (արդուզարդի իրեր). կայծակ – ճարմանդներ. բարձիկներ գնդասեղների համար. կեղծ եզրաշերտեր. ժաներիզներ (ասեղնագործ). մաքրքներ ձկնորսական ցանցերի պատրաստման համար. արհեստական ծաղիկներ. ծոպեր. արհեստական մրգեր. հյուսքի տեսքով զարդարանքներ. ծոպեր (արդուզարդի առարկաներ). զարդեր հագուստի համար. արհեստական դրասանգներ. ժաբոներ (ժանյակավոր իրեր). բրդե քուղեր. շքերիզային իրեր. սպիտակեղենի տառային դրոշմներ. արդուզարդի ապրանքներ, բացառությամբ թելերի. փայլազարդեր հագուստի համար. դնովի բեղեր. մերակներ հագուստի համար. թռչունների փետուրներ (հագուստի պարագաներ). շքերիզային ժապավեններ. փայլակներ հագուստի համար. բարձիկներ ասեղների համար. կեղծամներ. ատամնածն ժանյակներ. տաքացնելու միջոցով կպչող (սոսնձվող) կարկատաններ մանածագործական իրերի վերանորոգման համար. փետուրներ (հագուստի պարագաներ). փուփուկներ. բոլորածալեր կանացի հագուստի համար. վարդակապեր (շքերիզային ժապավեններ). ծալազարդեր. կայծակ - ճարմանդներ պայուսակների համար. ճարմանդներ կոշկեղենի համար. արհեստական մազափնջեր. մախաթներ, բզեր (դերձակային). ասեղնատուփեր. ասեղնակալիչներ. արծաթով ասեղնագործված իրեր. ոսկով ասեղնագործված իրեր. ձգուն ժապավեններ. ժապավենաթելեր վերջնամշակման

համար. ճարմանդներ (հագուստի պարագաներ). կեռիկներ իրանակալների համար. պսակներ արհեստական ծաղիկներից. գնդասեղներ, բացառությամբ ոսկերչական իրերի և բիժուտերիայի. տարբերանշաններ, ոչ ազնիվ մետաղներից. տաքացնելու միջոցով կաչող (սոսնձվող) դեկորատիվ և մանածագործական իրեր (արդուզարդի ապրանքներ). համարանշաններ սպորտային մրցումների մասնակիցների համար. կոճակ-խորհրդանշաններ. օղակապեր մազերի համար. գլխարկներ մազերը ներկելու համար. կաչուկ - ճարմանդներ. շքանշանի ժապավեններ. ուսաբարձիկներ հագուստի համար. սեղմիչներ հեծանվորդների տաբատների համար. ժապավեններ վարագույրների համար. խոպուպաթղթեր. կեռիկներ գորգերի համար. ուլունքներ, բացառությամբ ոսկերչական իրերի համար օգտագործվողների. ասեղնագործական կամ բրդե թելերը փաթաթելու համար կոճեր (բացի մեքենայի մասերից). շինյուններ. մարդու մազեր. մազերը գանգրացնելու էլեկտրական և ոչ էլեկտրական հարմարանքներ, բացի ձեռքի գործիքներից. ապլիկացիա (արդուզարդի առարկաներ). արհեստական բույսեր, բացառությամբ տոնածառերի. հավաքակազմեր կարի համար. միջատաբանական գնդասեղներ. ասեղնագործական ասեղներ. հուռույթներ (կախազարդեր), բացի թանկարժեք իրերի, բանալիների օղակների կամ շղթաների համար նախատեսվածներից. ասեղթելիչներ. Սուրբ ծննդյան արհեստական դրասանգներ. Սուրբ ծննդյան արհեստական դրասանգներ լույսերով. Սուրբ ծննդյան արհեստական պսակներ. Սուրբ ծննդյան արհեստական պսակներ լույսերով. գլխարկի ժապավեններ. մազերի ժապավեններ. ոչ թղթյա ժապավեններ և ժապավենակապեր նվերները փաթեթավորելու համար. արդուզարդի ապրանքների ժապավենակապեր. գլխարկների գնդասեղներ, բացառությամբ թանկարժեք իրերի. կաչուն ժապավեններ կուրծքը բարձրացնելու համար. երկկողմանի կաչուն ժապավեններ հագուստի համար. ներքնազգեստի պարագաներ (արդուզարդի առարկաներ). ճարմանդներ պայուսակների համար. փականներ պայուսակների համար. մետաղալարեր կրծկալների համար:

(210) 20231163 (111) 38949
 (220) 11.05.2023 (151) 12.02.2024
 (181) 11.05.2033

(730) Օբշչեստվո ս օգրանիչեննոյ օսվետստվեննոստյու «Բիոմեյթ», vn.ter.g. Municipal District Tverskoy, Butyrskiy Val St., 10 floor 6, office 06-140, 125047, Moscow, Russian Federation, RU
 (442) 01.06.2023
 (540)

Левошилд Levoshild

(511)
 դաս 5. ավելորդներ բժշկական նպատակների համար. ամինաթթուներ անասնաբուժական նպատակների համար. ամինաթթուներ բժշկական նպատակների համար. ցավազրկողներ. հակաբիոտիկներ. մանրէասպաններ. ակտիվ նյութեր բժշկական (բուժական) նպատակների համար. ակտիվ նյութեր դեղագործական պատրաստուկների համար. հորմոններ բժշկական նպատակների համար. սննդային հավելումներ. անասնաբուժական պատրաստուկներ. պատրաստուկներ բժշկական (բուժական) և անասնաբուժական նպատակների համար. պատրաստուկներ և միջոցներ դեղագործական նպատակների համար, որոնք ընդգրկված չեն այլ խմբերում. պատրաստուկներ բուսական ծագման հումքի հիմքով. դեղագործական պատրաստուկներ. դեղագործական պատրաստուկներ կենդանիների համար. քիմիա-դեղագործական պատրաստուկներ. քիմիական պատրաստուկներ անասնաբուժական նպատակների համար. քիմիական պատրաստուկներ բժշկական (բուժական) նպատակների համար. դեղագործական արտադրանք. ֆերմենտներ անասնաբուժական նպատակների համար. ֆերմենտներ բժշկական և դեղագործական նպատակների համար. ֆերմենտներ բժշկական նպատակների համար. ֆերմենտներ դեղագործական նպատակների համար. դեղորայքային հեղուկ միջոցներ. դեղորայքային փափուկ միջոցներ. դեղորայքային պինդ միջոցներ: (740) Անգելինա Նահապետյան

(210) 20231233 (111) 38950
 (220) 19.05.2023 (151) 12.02.2024
 (181) 19.05.2033

(730) «Սմու գոուպ» ՍՊԸ, ՀՀ, Երևան, Սարի թաղ, փ. 13, տուն 34, AM
 (442) 16.06.2023
 (540)



(526) «YEREVAN», «FOOD» գրառումներն ինքնուրույն պահպանության օբյեկտներ չեն:
 (591) Ապրանքային նշանը պահպանվում է կարմիր, սպիտակ և սև գունային համակցությամբ:
 (511)

դաս 29. սննդային սպիտակուցներ. ջրի-մուռների սննդային մզվածքներ. դոնդոդ. սննդային ճարպեր. անկենդան անձրուկներ (անչոուս). գետնընկույզի յուղ. կարագ. կակաո-յի սննդային յուղ. կոկոսի յուղ (կարագ). սերուցքային կրեմ. ձվի սպիտակուց. արյունախառն երշիկ. արգանակներ. բաղադրություններ արգանակ պատրաստելու համար. խավիար. պահածոյացված մրգեր. երշիկեղեն. կարտոֆիլի չիպսեր. թթու կաղամբ. չորացրած կոկոսի ընկույզներ. կանճրակի սննդային յուղ. արգանակի խտածոներ. մուրաբաներ. սառեցրած մրգեր. ապուրներ. չամիչ. թթու դրած մանր վարունգ. պահածոյացված բանջարեղեն. ջերմային մշակման ենթարկված բանջարեղեն. չորացրած բանջարեղեն. սննդային յուղ. սերուցք (կաթնամթերք). պանիրներ. շաքարապատ մրգեր. կրոկետներ. անկենդան խեցգետնանմաններ. խուրմա. կաթ. անկենդան խեցգետիններ. ձկան սուկի. շրդանային մակարոններ. ջերմային մշակման ենթարկված մրգեր. չրեր. մրգային դոնդոդ. պտղամիս. միս. անկենդան ձուկ. սննդային դոնդոդ. մսային դոնդոդ. որսամիս. կոճապղպեղի մուրաբա. պահածոյացված սոյայի հատիկներ սննդի համար. ճարպանյութեր սննդային ճարպեր պատրաստելու համար. յուղային խառնուրդներ բուստերբրոդների համար.

անկենդան ծովատառեխ. անկենդան օմարներ. եգիպտացորենի սննդային յուղ. սննդային յուղ արմավենու կորիզից. քնջութի սննդային յուղ. անկենդան ոստրեններ. ձկան սննդային սոսիսձ. խոզապուխտ. ձվի դեղնուց. յոգուրտ. բանջարեղենի ապուրներ. բանջարեղենի հյութեր սնունդ պատրաստելու համար. մսի էքստրակտներ. կեֆիր. կումիս. կաթի գերակշռությամբ կաթնային ըմպելիքներ. կաթնային շիճուկ. կաթնամթերք. լանգուստներ (անկենդան). բեկոն. պահածոյացված ոսպ. մարգարին. ցիտրուսային ջեմ. սննդային ոսկրածուծ. անկենդան խեցեմորթներ. անկենդան միդիաներ. արմավենու սննդային յուղ. մշակված ընկույզներ. ձվեր. ձվի փոշի. լյարդի պաշտետներ. պահածոյացված սոխ. պահածոյացված ձիթապտուղ. գլեյթունի սննդային յուղ. սննդային ոսկրայուղ. պեկտիններ խոհարարական նպատակների համար. մանրաթթու. պահածոյացված սիսեռ. նրբերշիկ. աղը դրած միս. բաղադրություններ ապուրներ պատրաստելու համար. տոմատի խյուս. բանջարեղենային աղցաններ. խոզի սննդային ճարպ. մրգային աղցաններ. անկենդան սարդինա ձուկ. անկենդան սաղմոն. կենդանական սննդային ճարպեր. անկենդան թյուննոս. տոմատի հյութ սնունդ պատրաստելու համար. արևածաղկի սննդային յուղ. ենթամթերքներ. պահածոյացված գետնասնկեր. անկենդան ընտանի թռչուն. մրգակեղև. ալգինատներ խոհարարական նպատակների համար. ծեծած նուշ. մշակված գետնընկույզ. պահածոյացված սնկեր. կոկոսի յուղ. կոկոսի հեղուկ սննդային յուղ. պահածոյացված լոբազգիներ. լյարդ. ձկան հիմքով սննդամթերք. մրգային չիպսեր. անկենդան խխունջներ. սպիրտի մեջ պահածոյացված մրգեր. սննդի համար պատրաստված ծաղկափոշի. անկենդան սղոցաձև ծովամորեխներ. պահածոյացված ձուկ. պահածոյացված միս. անկենդան մանր ծովախեցգետիններ. խխունջի ձվեր. տոֆու (սոյայի շոռ). հարած սերուցք. խոզի միս. ուտելի թռչնի բներ. ձկան պահածոներ. ձկան ալյուր սննդի մեջ օգտագործելու համար. մրգային պահածոներ. մսի պահածոներ. կարտոֆիլի բլիթներ. աղը դրած ձուկ. անկենդան հոլոտուրիներ (ծովային վարունգ). սննդի մեջ օգտագործվող շերամի որդի թիթոնների հարսնյակներ. բանջարեղենի պահածոներ. նրբերշիկ պաքսիմատի մեջ. կարտոֆիլի փաթիլներ.

խնձորի խյուս. լոռամրգի մրգանույշ. թահինի. հումուս. պահածոյացված ծովային ջրիմուռներ. թեթև նախուտեստներ մրգերի հիմքով. կտրված կաթ. կիմչի. սոյայի կաթ. կաթնային կոկտեյլներ. պահածոյացված պղպեղ. արևածաղկի մշակված սերմեր. ձկան մուսեր. ոչ ալկոհոլային էգ-նոգ. բանջարեղենի մուսեր. ձկան մշակված խավիար. մշակված սերմեր. սննդի համար պատրաստված հալվե վերա. պահածոյացված սխտոր. պրոտեինի բարձր պարունակությամբ կաթ. կտավատի սննդային յուղ. ցածր կալորիականությամբ կարտոֆիլի չիպսեր. լեցիտին խոհարարական նպատակների համար. կաթնային ֆերմենտներ խոհարարական նպատակների համար. կոմպոտներ. խտացրած կաթ. թթվասեր. կաթնաթթվային խմորումով եռացրած կաթ. թթվեցրած կաթ. տոմատի մածուկ. դոմիկի խավիար. բադրիջանի խավիար. գետնընկույզի կաթ խոհարարական նպատակների համար. նշի կաթ խոհարարական նպատակների համար. բրնձի կաթ. պահածոյացված արտիճուկ. կաթի փոշի. յակիտորի. բուլգոգի. շաքարապատված ընկույզներ. բուրավետացված ընկույզներ. մշակված պնդուկ. պահածոյացված հատապտուղներ. գուակամուլե. սոխի օղակներ. ֆալաֆել. կիտրոնի հյութ խոհարարական նպատակների համար. սառեցումով չորացրած միս. վարսակի կաթ. բանջարեղենային սերուցքներ. սառեցումով չորացրած բանջարեղեն. առաջին սառը մամլման եղանակով ստացված ձիթապտղի սննդային յուղ. ուտելի մրջյունների թրթուրներ, պատրաստված. ուտելի անկենդան միջատներ. մշակված քաղցր եգիպտացորեն. ընկույզի հիմքով հացին քսվող սնունդ. կարտոֆիլի հիմքով խմորագնդիկներ. նրբերշիկներ հոթ-դոգերի համար. խմորապատ նրբերշիկներ փայտիկների վրա (կորն-դոգեր). սոյայի ձեթ սննդի համար. կաթի փոխարինիչներ. նուշի կաթ. գետնընկույզի կաթ. կոկոսի կաթ. կոկոսի կաթ խոհարարական նպատակների համար. ըմպելիքներ կոկոսի կաթի հիմքով. բրնձի կաթ խոհարարական նպատակների համար. ըմպելիքներ նուշի կաթի հիմքով. ըմպելիքներ գետնընկույզի կաթի հիմքով. բնական կամ արհեստական թաղանթներ երշիկի համար. կլիպֆիսկ (աղը դրած և չորացրած ձողածուկ). կաթնաշոռով ալրային փքաբլիթներ. մամլած մրգային մածուկ. յուբա. սոյայի բլիթներ. տոֆուի բլիթ-

ներ. թաժին (մսով, ձկնով կամ բանջարեղենով պատրաստված կերակուր). տեմպե. սատե. մշակված բանջարեղեն. մշակված մրգեր. ոստատույ. բադի կոնֆիներ. անդույետ. սպիտակ պուդինգ. կասուլե. շուկրուտ. քերած կարտոֆիլից յուղաբլիթներ. օմլետ. մսի խճողակով կաղամբով տոլմա. բանջարեղենային խտածոներ սնունդ պատրաստելու համար. մրգային խտածոներ սնունդ պատրաստելու համար. հացին քսվող սնունդ բանջարեղենի հիմքով. ագար-ագար խոհարարական նպատակների համար. անկենդան կակղամորթներ. քվարկ. կաթնաշոռ. կաթնաթթվային ըմպելիքներ. չորացրած ուտելի ծաղիկներ. բյուրեղացված կոճապղպեղ. պահածոյացված կոճապղպեղ. թթու դրած կոճապղպեղ. հատապտուղներով ապուր. հատապտուղների հիմքով աղանդեր հարած սերուցքով. բանջարեղենի հիմքով ճաշատեսակներ մանուկների համար. ազոխաջուր խոհարարական նպատակների համար.

դաս 30. ջրիմուռներ (համեմունք). մակարոնեղեն. նշով խմոր. անխոնի սերմ. աստղաձև անխոն. հրուշակեղեն Նոր տարվա տոնածառերը զարդարելու համար. ոչ բուժիչ թուրմեր. սրճային բուրավետարարներ. անուշաբույր պատրաստուկներ սննդի համար. համեմունք. անթթխմոր հաց. աղ սննդամթերքը պահածոյացնելու համար. պաքսիմատ. թխվածքաբլիթ. ածիկային գալետներ. անանուխի կոնֆետներ. կոնֆետներ. վաֆլիներ. ամոքահունց բուլկիներ. կակաո. սուրճ. սուրճի հումք. սուրճի բուսական փոխարինիչներ. հրուշակեղեն քաղցր խմորից, առավելապես խորիզով. դարչին (ամոքանք). կապարի թուփ. կարամելներ (կոնֆետներ). կարրի (ամոքանք). հացահատիկային արտադրանք. ծամոն (մաստակ). եղերդ (սուրճի փոխարինիչ). թեյ. շոկոլադ. նշակարկանդակներ. մեխակ (ամոքանք). համեմունքներ. շաքարով հրուշակեղեն. եգիպտացորենի փաթիլներ. ադիբուդի. կայունարարներ հարած սերուցքի համար. պաղպաղակ. նրբաբլիթներ. սննդային էսենցիա (բնահյութ), բացառությամբ եթերային էսենցիաների և եթերային յուղերի. կերակրի աղ. թանձրացիչներ սննդամթերքի համար. քրքում. բնական քաղցրացնող նյութեր. ամոքանք. քաղցրաբլիթներ. բուրավետ պղպեղ. սննդային ալյուր. բակլայի ալյուր. եգիպտացորենի ալյուր. մանանեխի փոշի. գարու ալյուր.

սոյայի այլուր. ցորենի այլուր. այլուրից պատրաստված ուտելիքներ. սննդային օսլա. խմորի մակարոններ. պոմադկաներ (հրուշակեղեն). պետիֆուրներ (հրուշակներ). շաքար. բուրավետարարներ հրուշակեղենի համար (բացառությամբ եթերային յուղերի). փոշի հրուշակեղենի համար. քաղցր ամոքահունց խմոր հրուշակեղենի համար. աղացած կոճապղպեղ. կապակցող նյութեր պաղպաղակի համար. բնական կամ արհեստական սառույց. սառույց սառեցման համար. գլյուկոզա խոհարարական նպատակների համար. սննդային սնձան (սպիտակուցային նյութ). սննդային ձավարներ. քացախ. կետչուպ (սոուս). կակաոյով և կաթով ըմպելիքներ. սուրճով և կաթով ըմպելիքներ. շոկոլադակաթնային ըմպելիքներ. մակարոններ. խմորիչներ. կապակցող նյութեր երշիկեղենի համար. մակարոն (թխվածք). մակարոններ. աղացած եգիպտացորեն. բոված եգիպտացորեն. հաց. ածիկաշաքար. մաթ. ոսկե օշարակ, կերամափի օշարակ. անանուխ (դաղձ) քաղցրավենիքի համար. մեղր. մաքրած գարի. մանանեխ. մշկընկույզ. արիշտա. կուտապներ. գարեձավար. սենդվիչներ. պաստեղներ (հրուշակեղեն). խմորեղեն (ալրային հրուշակեղեն). չոր թխվածքաբլիթ. բուլկիներ. պատիճավոր պղպեղ (համեմանք). պիցաներ. պղպեղ (տաքդեղ). կարտոֆիլի այլուր. պուդինգ (քաղցրակուտապ). պրալինե. ռավիոլի. մատուտակի կոնֆետներ (հրուշակեղեն). բրինձ. զաֆրան (քրքում) (համեմանք). սագո. սոուսներ (համեմունքներ). նեխուրի աղ. սպիտակաձավար. սորբեթ (սառեցված աղանդեր). սպագետի. տապիոկա. տապիոկայի այլուր. տարտեր (մրգա -բանջարեղենային կարկանդակներ). վանիլի բուրավետարարներ խոհարարական նպատակների համար. վանիլին (վանիլի փոխարինիչներ). վերմիշել. կուլեբյակա մսով (կերակուր). պաշտետով կարկանդակներ. տնային պայմաններում միսը փափկացնող մթերքներ. սննդային սառույց. պաղպաղակ պատրաստելու փոշի. հրուշակեղեն նշի հիմքով. հրուշակեղեն գետնընկույզի հիմքով. բուրավետարարներ սննդի համար, բացառությամբ եթերային յուղերի. բուրավետարարներ ըմպելիքների համար, բացառությամբ եթերային յուղերի. մանրացված վարսակ. մաքրված վարսակ. մթերք վարսակի հիմքով. վարսակի փաթիլներ. վարսակաձավար. մատու-

տակի ձողիկներ (հրուշակեղեն). գարեջրի քացախ. սուրճի հիմքով ըմպելիքներ. կակաոյի հիմքով ըմպելիքներ. շոկոլադի հիմքով ըմպելիքներ. սուրճի փոխարինիչներ. բյուրեղացված նաբաթ շաքար. փաթիլներ (հացահատիկային արտադրանք). չոու-չոու (համեմունք). կուսկուս. ածիկի մզվածք սննդի համար. ածիկ սննդի մեջ օգտագործելու համար. ակնամոմ. ռելիշ (համեմունք). մեղվամոր կաթ. ծովի ջուր սնունդ պատրաստելու համար. սուշի. տոմատի սոուս. մայրնեգ. աղի բլիթներ. եփած կրեմ. մրգային դոնդող (հրուշակային). մյուսլի. բրնձային բլիթներ. սոյայի սոուս. սառեցրած յոգուրտ (սննդային սառույց). չատնի (համեմունք). գարնանային ռուլետ. տակոս. տորտիլաներ. սառույցով թեյ. թեյի հիմքով ըմպելիքներ. համեմունքներ աղցանների համար. թավալելու պաքսիմատ. թաբուլե. հալվա. քիշ. մսային թանձր ամոքանք. միսո. սոյայի խյուս (համեմունք). հացահատիկների հիմքով թեթև նախաճաշեր. բրնձի հիմքով թեթև նախաճաշեր. եգիպտացորենի շիլա. եգիպտացորենի ձավար. հացաթխման փոշի. կերակրի սոդա (նատրիումի բիկարբոնատ սննդի համար). պահածոյացված բանջարանոցային խոտեր (համեմունքներ). արիշտայի հիմքով ճաշատեսակներ. ջնարակ ամոքահունց խմորով թխվածքեղենի համար. շոկոլադային մուսեր. հրուշակեղեն մուսի տեսքով. մրգային խյուսեր (սոուսներ). մարինադներ. չիզբուրգեր (սենդվիչներ). պեստո. բաղադրություններ խոզապուխտը ջնարակելու համար. կտավատի սերմ խոհարարական նպատակների համար. ցորենի ծիլեր սննդի մեջ օգտագործելու համար. հացահատիկային սալիկներ պրոտեինի բարձր պարունակությամբ. գինեքար խոհարարական նպատակների համար. գլյուտենային հավելույթներ խոհարարական նպատակների համար. սոուսներ մակարոնեղենի համար. հացահատիկային սալիկներ. արմավենու շաքար. պատրաստի խմոր. թեյի փոխարեն օգտագործվող ծաղիկներ կամ տերևներ. խմոր հրուշակեղենի համար. վարենիկներ (լցունված խմորի գնդիկներ). պելմեններ. շոկոլադե զարդարանքներ տորթերի համար. քաղցրավենիքից պատրաստված զարդարանքներ տորթերի համար. շոկոլադապատ ընկույզներ. բրնձի պուդինգ (քաղցրակուտապ). ընկույզի այլուր. մանրացրած սխտոր (համեմունք). բաղցի. բրնձե խմոր

խոհարարական նպատակների համար. ցզյա-
ոցզի. ոամեն. բարկահամ բլիթներ. խառնուրդ-
ներ բարկահամ բլիթի համար. բուրիտո. ջրի-
մուռով փաթաթված պատրաստի բրինձ. ուտելի
թուղթ. ուտելի բրնձե թուղթ. հացին քսվող
սնունդ շոկոլադի հիմքով. հացին քսվող սնունդ
ընկույզ պարունակող շոկոլադի հիմքով. ալյուրի
հիմքով խմորագնդիկներ. ագավայի օշարակ
(բնական քաղցրացնող). հայելային մակերեսով
քաղցրաշերտ (ջնարակ). սառեցումով չորաց-
րած ճաշատեսակներ, որոնց հիմնական բա-
ղադրամասը բրինձն է. սառեցումով չորացրած
ճաշատեսակներ, որոնց հիմնական բաղադրա-
մասը մակարոնն է. երիցուկի հիմքով ըմպելիք-
ներ. կաթնային կոնֆիտյուր. բիբիմբափ (բան-
ջարեղենի և տավարի մսի խառնուրդով բրինձ).
օնիգիրի. արագ (ակնթարթային) եփվող բրինձ.
հոթ-դոգ սենդվիչներ. սառույցի խորանարդիկ-
ներ. մշակված սերմնահատիկներ որպես համե-
մունք օգտագործելու համար. քնջութի սերմնա-
հատիկներ (համեմունք). թթու դրած
բանջարեղեն սուր համեմունքով (պիկալիլի).
մշակված կինոա. բլղուր. մշակված հնդկացո-
րեն. հնդկացորենի ալյուր. լոռամրգի սոուս (հա-
մեմունքներ). խնձորի սոուս (համեմունքներ).
չորահաց. կարտոֆիլի հիմքով բլիթիկներ.
մրգային հրուշակեղեն. բրնձի կրեկերներ. կիմչի
յուղաբլիթներ. սառեցված տաշեղներ քաղցրաց-
րած կարմիր լոբով. շնչառությունը թարմացնող
անանուխի կոնֆետներ. շնչառությունը թար-
մացնող ծամոններ. արիշտա ուղոն. արիշտա
սոբա. հաց առանց սնձանի. հնդկարմավ (հա-
մեմունք). լաքսա. պրոֆիտրոլներ. կրուսասն-
ներ. շոկոլադով հաց (շոկոլատին). ջրիմուռով
թեյ. կրեմ բրյուլե. պաքսիմատային խառնուրդ-
ներ. ուտելի թղթե վաֆլիներ. կոկոսի մակա-
րուններ. սուրճի լցված պարկուճներ. նարնջի
ծաղկաջուր խոհարարական նպատակների հա-
մար. մրգային սառույցներ. նուգա. հարիսա
(համեմունք). կոճապղպեղի մածուկ (համե-
մունք). թեյի ըմպելիքներ կաթով. շոկոլադով
պատված կարտոֆիլի չիպսեր. բուսական թե-
յեր. թեյի փոխարինիչներ. լիկյորով շոկոլադներ.
կակաոյի փոխարինիչներ. գարեջուր պատրաս-
տելու համար խմորիչ. կոմբուչա. դանիական
խմորեղեն. նյուկի. անուշաբույր բյուրեղներ դոն-
դոլ պատրաստելու համար. բյուրեղացված
կիտրոնի հյութ (համեմունք). մշակված դդումի

սերմեր (համեմունք). մշակված կանեփի սերմեր
(համեմունք). մշակված հաճար. արիշտայի հիմ-
քով կերակուրներ մանուկների համար.

դաս 32. մրգի մզվածքներ, ոչ ալկոհոլային.
ոչ ալկոհոլային մրգային ըմպելիքներ. կաթնա-
շիճուկային հիմքով ըմպելիքներ. բաղադրու-
թյուններ ոչ ալկոհոլային ըմպելիքներ պատ-
րաստելու համար. ոչ ալկոհոլային բնահյութեր
ըմպելիքներ պատրաստելու համար. մրգահյու-
թեր. օշարակներ ըմպելիքների համար. ջրեր
(ըմպելիքներ). բաղադրություններ գազավոր-
ված ջուր արտադրելու համար. լիթումաջուր.
հանքային ջրեր (ըմպելիքներ). գելտերյան ջուր.
սեղանի ջրեր. քաղցուններ. լիմոնադներ. բան-
ջարեղենի հյութեր (ըմպելիք). օշարակներ լի-
մոնադների համար. ածիկի քաղցու. խաղողի
չխմորված քաղցու. օրշադ. սոդայաջուր. շար-
բաթ (ըմպելիք). տոմատի հյութ (ըմպելիք). ոչ
ալկոհոլային ըմպելիքներ. հաբեր գազավոր-
ված ըմպելիքներ պատրաստելու համար. փոշի-
ներ գազավորված ըմպելիքներ պատրաստելու
համար. գազավորված ջուր. սարսապարիլ (ոչ
ալկոհոլային ըմպելիք). ոչ ալկոհոլային ապերի-
տիֆներ. ոչ ալկոհոլային կոկտեյլներ. ոչ ալկո-
հոլային մրգային նեկտարներ. իզոտոնիկ ըմպե-
լիքներ. ոչ ալկոհոլային խնձորի հյութ. կվաս. ոչ
ալկոհոլային ըմպելիքներ մեղրի հիմքով. սնու-
զիներ (մրգերի կամ բանջարեղենների խառ-
նուրդների հիմքով ըմպելիքներ). հալվե վերա-
յի հիմքով ոչ ալկոհոլային ըմպելիքներ. սոյայի
հիմքով ըմպելիքներ, բացի կաթի փոխարինիչ-
ներից. պրոտեինով հարստացված սպորտային
ըմպելիքներ. բրնձի հիմքով ըմպելիքներ, բացի
կաթի փոխարինիչներից. սուրճի համով ոչ ալ-
կոհոլային ըմպելիքներ. թեյի համով ոչ ալկոհո-
լային ըմպելիքներ. ոչ ալկոհոլային զովացուցիչ
ըմպելիքներ. էներգետիկ ըմպելիքներ. չրերից
պատրաստված ոչ ալկոհոլային ըմպելիքներ.
շենդի. օսլայի հիմքով չոր խառնուրդներ ըմպե-
լիքներ պատրաստելու համար.

դաս 33. անանուխի թրմօղի. մրգի մզվածք-
ներ, ալկոհոլային. դառը թրմօղիներ. անիսի
լիկյոր. անիսի օղի. ապերիտիֆներ. արակ. թո-
րած խմիչքներ. սիդրեր. կոկտեյլներ. կյուրասո.
դիժեստիվներ (լիկյորներ և սպիրտային ըմպե-
լիքներ). գինիներ. ջին. լիկյորներ. մեղրային
խմիչք (մեղրագինի). բալի օղի. ոգելից խմիչք-
ներ. բրենդի. գինի խաղողի չեսից. տանձօղի.
սակե. վիսկի. ալկոհոլային բնահյութեր (էսեն-

ցիաներ). սպիրտային լուծամզուքներ. ալկոհոլային խմիչքներ, բացի գարեջրից. մրգեր պարունակող ալկոհոլային խմիչքներ. բրնձի սպիրտ. ռոմ. օղի. խառնակազմ ալկոհոլային ըմպելիքներ, բացի գարեջրի հիմքով խմիչքներից. շաքարեղեգի հիմքով ալկոհոլային խմիչքներ. հացահատիկի հիմքով թորած ալկոհոլային խմիչքներ. գինուհիմքով խմիչքներ:
(740) Մարինե Դավթյան

(210) 20231329 (111) 38951
(220) 30.05.2023 (151) 12.02.2024
(181) 30.05.2033

(730) «Մուրադ սար» ՍՊԸ, Երևան, Թևոսյան 7, AM
(442) 03.07.2023
(540)



(526) «STEEL» գրառումն ինքնուրույն պահպանության օբյեկտ է:
(591) Ապրանքային նշանը պահպանվում է կապույտ, արծաթագույն, սև և սպիտակ գունային համակցությամբ:
(511)

դաս 6. չժանգոտվող պողպատից խողովակներ չմշակված կամ մասնակի մշակված պողպատ. լեգիրացված պողպատ. պողպատաշերտ. պողպատե լար. պողպատե ձուլվածք. պողպատե կայմայրուներ. պողպատե գալարավարագույրներ. պողպատե թերթեր. պողպատե խողովակներ. մետաղական կցիչներ հաղորդափոկների համար. երկաթուղային ուղեփոխ սլաքներ. մետաղական ծայրափողակներ. նեյզիլբեր (արծաթ-նիկելի համահավաք), մեքիոր. ալյումին. բրոնզ. ալյումինե լար. խարսխասալեր. մետաղական գլխադիրներ. մետաղական մղլակներ. մետաղական կայմայրուներ. մետաղական ձողեր. թակարդներ վայրի գազանների համար. կապկավածքներ բեռների տեղափոխման, բեռնման-բեռնաթափման աշխատանքների համար. հակաշփական համահավաք. պաշտպանիչ մետաղական ցանկապատեր ծառերի համար:

(210) 20231333 (111) 38952
(220) 30.05.2023 (151) 12.02.2024
(181) 30.05.2033

(730) Մոնոպրիքս Հոլդինգ (ֆրանսիական կորպորացիա), 14-16, rue Marc Bloch, 92110 CLICHY FRANCE, FR
(442) 16.08.2023
(540)

MONOPRIX

(511)
դաս 3. սպիտակեցնող (գունազրկող) միջոցներ և այլ նյութեր սպիտակեղենի համար, մաքրման, ողորկման, ճարպազրկման և հղկամշակման պատրաստուկներ, մոմ մանրահատակի համար, ողորկող կրեմներ, փայլեցնող միջոցներ, հետքեր հանող միջոցներ. պատրաստուկներ գործիքներ սրելու համար, միջոցներ գործիքներ սրելու համար. կենցաղային քիմիական գունաբացող նյութեր սպիտակեղենի համար. ներկանյութեր վազքի և սպիտակեղենի համար, վազող միջոցներ. սպասք վանալու հեղուկներ. սպիտակեղենը փափկացնելու նյութեր. սպիտակեղենը փափկացնելու հակակրային նյութեր. մաքրող հեղուկներ, վազող միջոցներ, ողողման նյութեր պատուհանների համար. օժանդակ հեղուկներ հատակը մաքրելու և պահպանելու համար. ներկ հեռացնող միջոցներ, հոտավետ (բուրավետ) նյութեր սպիտակեղենի համար, պեմզա (չեչաքար), չորացրած ծաղիկներից հոտավետ խառնուրդներ. եթերային յուղեր, դեմքի, պարանոցի և մարմնի քսուկներ, գիշերային կրեմներ, ցերեկային կրեմներ, հակակնճիռային կրեմներ, կաթեր, լոսյոններ, շպարը հեռացնող լոսյոններ. յուղեր, շպարը հեռացնող կրեմներ. խոնավեցնող և վերականգնող կրեմներ, դեմքի և մարմնի սնուցող խոնավեցնող կրեմներ և լոսյոններ, դեմքի դիմակներ, թեփը հեռացնող բուսական միջոցներ մարմնի համար, արևայրուքի կրեմներ, մուսեր, յուղեր և լոսյոններ. փափկեցնող կաթ արևայրուքից հետո օգտագործելու համար, արևապաշտպան և պիզմենտացումից պաշտպանող պատրաստուկներ, արևայրուքը հանգստացնող նյութեր, դեպիլյատորներ. հեղուկների, փոշիների, կրեմների, ժելերի և սփրեյերի տեսքով

շամպուններ, շամպուն-կրեմներ, չոր շամպուններ, լավորակիչներ, մազերի լոսյոններ, սափրվելու փրփուր, սափրվելու կրեմներ, սափրվելուց առաջ և հետո օգտագործվող լոսյոններ և կաթ, մորուքի օճառներ, արդուզարդի ջուր, ծաղկային ջուր, տոնուսը բարձրացնող միջոցներ մարմնի համար, անուշաբույր ջուր, աչքերի տակի վերականգնող միջոցներ, օճանելիք, ժելեր ցնցուղ ընդունելու համար, լոզանքի ժելեր, լոզանքի փրփուր, լոզանքի յուղեր, օճառներ. մածուկներ կամ նյութեր ատամները մաքրելու, լինդերի խնամքի համար և բերանի խոռոչի հականեխիչներ. խոնավեցնող հիմքեր, կոսմետիկա, բազային կրեմներ, տոնային քսուկներ, շպարի կրեմներ, ներկանյութեր, կոսմետիկական մատիտներ, հոնքերի մատիտներ, կոպերի մատիտներ, սովերաներկ, աչքերը ներկելու նյութեր հեղուկի, փոշու և չոր տեսքով. թարթիչների տուշ՝ ներկ, հոտավետ (բուրավետ) փոշիներ, շրթներկ, փայլ շուրթերի համար, քսուկներ շուրթերի համար, քողարկող մատիտներ. աչքերի շպարը հեռացնող միջոցներ հեղուկի, քսուկի և ժելերի տեսքով. հիմքեր մատնահարդարման համար, լաքեր մատնահարդարման համար, լաքը հեռացնող նյութեր. եղունգները պահպանող միջոցներ, լոսյոններ, քսուկներ և ժելեր կազմվածքի շտկման համար (կոսմետիկական պատրաստուկներ). հարդարանքի (արդուզարդի) տակ, մաշկի խնամքի սրվակներ կոսմետիկական նպատակների համար. պարֆյումերիային արտադրանք, հոտազերծիչներ մարմնի համար, բուրավետարարներ, արդուզարդի պարագաներ.

դաս 4. մոմեր լուսավորման համար, մոմ լուսավորման համար, փոշի կլանող նյութեր, գիշերալամպ, ճրագ (մոմեր), կերոսին (թորած նավթ).

դաս 5. օդի բուրավետարարներ. օդի թարմացման միջոցներ. օդի մաքրման միջոցներ. միջոցներ վնասատու կենդանիների ոչնչացման համար. միջոցներ ցեցի դեմ.

դաս 8. ձեռքի գործիքներ և ձեռքով կառավարվող գործիքներ, ոչ էլեկտրական դանակավոր իրեր. պատառաքաղներ, գդալներ (սեղանի սպասք). սրելու գործիքներ. պահածոյի ոչ էլեկտրական դանակներ, գրչահատ դանակներ, փուքսեր ծխելույզների համար (ձեռքի գործիքներ), մկրատներ, ձեռքի գործիքներ այ-

գեգործության համար (ձեռքով կառավարվող).

դաս 9. մազնիսներ, դեկորատիվ մազնիսներ.

դաս 11. լուսավորման, ջեռուցման, գոլորշու արտադրման, կերակուր պատրաստելու, սառեցման, չորացման, օդափոխման, ջրամատակարարման և սանիտարատեխնիկական հարմարանքներ. անկողինը տաքացնելու ջերմակներ. էլեկտրական և ոչ էլեկտրական ջերմակներ և ջերմակներ անկողնու համար. էլեկտրաջեռուցմամբ բարձեր և ծածկոցներ, բացառությամբ բժշկական նպատակներով օգտագործվողների. էլեկտրական թեյամաններ. խոհանոցային էլեկտրական սարքեր և տեղակայանքներ. լուսամփոփներ. տեղակայանքներ և ապարատներ ջուրը փափկացնելու համար. ապարատներ և մեքենաներ օդի հոտազերծման և օդը մաքրելու համար. սպիրտայրոցներ. գազային վառիչներ. լամպանոթներ. էլեկտրական լամպեր տոնածառերի համար. էլեկտրական շուտեփուկներ. կրակարաններ (մանղալներ). սուրճ պատրաստելու էլեկտրական սարքեր. օդորակիչներ. լույսի ցրիչներ. ջրի զտման սարքեր. ջրի մաքրման տեղակայանքներ և մեքենաներ. խմելու ջրի զտման սարքեր. ջրի մանրէազերծիչներ. գազայրոցներ. էլեկտրական սառնախցիկներ. տոստեր. էլեկտրական լապտերներ. շոգեբաղնիքներ. օդափոխիչներ (օդորակում). պատի լամպեր. լամպեր տոնական զարդարանքի համար.

դաս 16. թղթե կամ պլաստմասսայե տոպրակներ և պարկեր (ծրարներ, կապոցներ) փաթեթավորելու համար. թղթե սրբիչներ և անձեռոցիկներ ձեռքերի համար, ազդագրեր, արվեստի փորագրված ստեղծագործություններ, արվեստի վիմագրական ստեղծագործություններ, թղթե կամ սովարաթղթե տուփեր, նկարիչների և գրելու վրձիներ, զամբյուղներ նամակների համար, թղթից պատրաստված սեղանի սպիտակեղեն.

դաս 20. կահույք. հայելիներ. շրջանակներ. գեղարվեստական իրեր փայտից, խցանից, եղեգնուտից, եղեգից, հյուսածո իրերից, կենդանիների եղջյուրներից, ոսկրից, փղոսկրից, կետի բեղից, կրիաների զրահներից, սաթից, սաղափից, ծովային փրփուրից, վերոնշյալի փոխարինիչներից կամ պլաստմասսայից. պլաստմասսայե տարողություններ

փաթեթավորման համար. փոստային արկղեր բացառությամբ մետաղական կամ քարի. անկողնային պարագաներ, բացառությամբ սպիտակեղենի. պահարաններ դեղերի համար. դարակներ գրադարանների համար. փայտից կամ պլաստմասսայից արկղեր. խցափակման ոչ մետաղական միջոցներ շշերի համար. բաժանմունքներով արկղեր շշերի համար. աթոռներ. դարակներ գլխարկների համար. կախարաններ հագուստի համար. բազմոցի բարձեր. կեռիկներ վարագույրների համար. կեռիկներ մանտոների համար, ոչ մետաղական. պատյաններ հագուստի համար (պահոց). արկղեր դեկորատիվ բույսերի համար(կահույք). դարակներ թերթերի համար. մոբայլներ (զարդարանք). ծայն արձակող դեկորատիվ մոբայլներ. բարձեր. ոչ մետաղական զամբյուղներ. կանգնակներ հովանոցների համար. ծավիղ շիրմաներ (կահույք). սեղաններեսներ. դարակներ գրքերի համար. դարակներ մանտոյի համար (կահույք). դարակներ ամսագրերի համար. գրասեղաններ (կահույք). աթոռակներ. հորիզոնական շերտածողիկներով ներսի շերտավարագույրներ. ներսի շերտավարագույրներ պատուհանների համար (կահույք). շերտավարագույրներ հյուսած փայտից (կահույք). հյուսածո իրեր. հանդերձարաններ (զգեստապահարաններ).

դաս 21. ոչ էլեկտրական կենցաղային կամ խոհանոցային սպասք և տարաներ (ոչ ազնիվ մետաղներից կամ պատվածքներից). սանրեր և սպունգներ. խոզանակներ, բացառությամբ նկարիչների համար վրձինների. նյութեր խոզանակներ պատրաստելու համար. մաքրող գործիքներ, այն է՝ ձեռքով կառավարվող մաքրող գործիքներ. մետաղական քերակներ. չմշակված կամ մասնակի մշակված ապակի, բացառությամբ շինարարականի. ապակյա ամանեղեն. ճենապակյա ամանեղեն կամ կավե ամանեղեն. ատամի էլեկտրական խոզանակներ. խոհանոցային սպասք. ձեռքով կառավարվող խոհանոցային սպասք և գործիքներ կտրատելու, աղալու, տրորելու և կտրելու համար. օճառամաններ. օճառի բաշխիչներ. օճառակալներ. սափրվելու վրձիններ. դարակներ սրբիչների համար ոչ ազնիվ մետաղներից. զուգարանի համար հավաքակազմեր. պարագաներ զուգարանի համար. ոչ էլեկտրական հարմարանքներ հատակը փայլեցնելու համար. խոհանոցային սպասք ոչ

ազնիվ մետաղներից. խոհանոցային սպասք, ոչ էլեկտրական. վանդակ կենդանիների համար. ոռոգման հարմարանքներ. ցնցուղներ (այգեգործական). գեղարվեստական իրեր ճենապակուց, կավից կամ ապակուց. մանկական վաննաներ (շարժական). ավելներ. ոչ էլեկտրական հարիչներ. դուրմից անոթներ. անոթներ. թխվածքի տուփեր, թեյի տուփեր. էլեկտրական և ոչ էլեկտրական խցանահաններ. մոմակալներ ոչ ազնիվ մետաղներից. ճաշամաններ ոչ ազնիվ մետաղներից. շշեր. խնկամաններ անուշահոտ նյութերի համար. սրճեփներ ոչ ազնիվ մետաղներից. ջրամաններ. կոշիկի կաղապարներ. լաթեր մաքրություն անելու համար. ճենապակուց սպասք. ատամնաքչփորիչներ. անձնական օգտագործման հոտազերծիչ սարքեր. ձագարներ. զուգարան մաքրելու սպունգներ. ծաղկամաններ. ձեռնոցներ այգեգործական-բանջարաբուծական աշխատանքների համար. ձեռնոցներ տնային տնտեսության համար. կախարաններ հագուստի չորացման համար. համազգեստի չորացման համար նախատեսված կախարաններ. լվացքասեղմակներ. սպասքակազմեր զբոսախնջույքների համար. հեղուկացիրներ օճանելիքների համար. ձեռքով կառավարվող պղպեղաղացներ, բռնիչներ (խոհանոցային) բացառությամբ թղթից. կավե ամանեղեն. ծաղկամաններ. աղբարկղեր. աղբարկղեր ոչ ազնիվ մետաղներից. օղակներ անձեռոցիկների համար ոչ ազնիվ մետաղներից. աղամաններ ոչ ազնիվ մետաղներից. դույլեր. թակիչներ գորգերի փոշին մաքրելու համար. թրմելու թեյամաններ ոչ ազնիվ մետաղներից. խնայատուփեր ոչ ազնիվ մետաղներից. սկահակներ (վազաներ) ոչ ազնիվ մետաղներից. հեղուկացիրների բաշխիչներ. ազնիվ մետաղներից սեղանի սպասք, բացառությամբ դանակավոր իրերի. ազնիվ մետաղներից խոհանոցային սպասք. ազնիվ մետաղներից մոմակալներ. ընկույզի կտորիչներ բացառությամբ ազնիվ մետաղների. պատի ոչ էլեկտրական լուսամուկներ (մոմակալներ).

դաս 24. գործվածքներ մանածագործական նպատակների համար, անկողնու և սեղանի ծածկոցներ, սպիտակեղեն տնային տնտեսության համար և սեղանի ծածկոցներ (բացառությամբ թղթից սեղանի սպիտակեղենի), բազմոցի բարձերի ծածկոցներ, քնապարկեր (կարված ծածկոցներ, որոնք փոխարինում են սավան-

ները), զբոսաշրջության համար պլեդներ, անկողնու սպիտակեղեն, թաշկինակներ մանածագործվածքից, հակամոծակային ցանցեր, ցնցուղարանի վարագույրներ մանածագործվածքից կամ պլաստմասսայից. քնապարկեր տուրիստական.

դաս 28. խաղեր, խաղալիքներ. մարմնամարզական և սպորտային իրեր (բացառությամբ հագուստի, կոշիկների և գորգերի), տոնածառերի զարդարանքներ, բացառությամբ լուսավորության պարագաների և հրուշակեղենի, խաղաթղթեր, Նոր տարվա արհեստական տոնածառեր, տակդիրներ Նոր տարվա եղևնիների համար, գնդակներ խաղերի համար, թղթե օդապարուկներ, թիրախներ, կոնֆետի խաղալիք-հավաքակազմեր, շաշկու տախտակներ (խաղալիքներ), շախմատի տախտակներ, թիթեռնացանցեր, տեգեր, ձկնորսական կեռիկներ, չխխկաններ (խաղալիքներ), խամաճիկներ, թատերական դիմակներ, շարժական մասերով խաղալիքներ, տրանսպորտային նմուշների մոդելներ, արհեստական ձյուն Նոր տարվա եղևնիների համար, սարքեր աճաբարության ցուցադրման համար, գլուխկոտորուկներ՝ կազմված պատկերներ կազմող տարրերի հավաքածուից (փազլներ), տորթգաններ (խաղեր), հոլեր (խաղալիքներ), ինքնագլորներ (խաղալիքներ).

դաս 29. պահածոյացված, չորացված և ջերմամշակման ենթարկված մրգեր և բանջարեղեն. դոնդող. մուրաբա. կոմպոտ. սննդային յուղեր և ճարպեր. պահածոյացված միս, ձուկ. հալած պանիր.

դաս 30. սուրճ. թեյ. կակաո. շաքար. բրինձ. տապիոկա. սագո. սուրճի փոխարինիչներ. ալյուր և հացահատիկային պատրաստուկներ. հացահատիկային արտադրանք նախաճաշի համար. հաց. հրուշակեղեն և քաղցրավենիք. մեղր. մաթից օշարակներ. խմորիչներ. հացաթխման փոշիներ. աղ. մանանեխ. քացախ. սոուսներ (համեմունքներ). ամոքանք. կոնֆետներ. մակարոնեղեն. հացին քսվող սնունդ շոկոլադի հիմքով. թխվածքաբլիթ. շոկոլադ. կակաոյի, սուրճի, շոկոլադի կամ թեյի հիմքով ըմպելիքներ. հրուշակեղեն քաղցր խմորից, առավելապես խորիզով. համեմունքներ աղցանների համար:
(740) Արարատ Գալոյան

(210) 20231343 (111) 38953
(220) 30.05.2023 (151) 12.02.2024
(181) 30.05.2033

(730) Լիա Մխիթարյան, Երևան, Քանաքեռ ՀԷԿ 30, AM

(442) 16.06.2023
(540)



(591) Ապրանքային նշանը պահպանվում է մուգ վարդագույն, սպիտակ և սև գունային համակցությամբ:

(511)

դաս 41. կրթադաստիարակչական ծառայություններ. մանկապարտեզ (դաստիարակություն):

(210) 20231420 (111) 38954
(220) 06.06.2023 (151) 12.02.2024
(181) 06.06.2033

(730) «Դեկանտ» ՍՊԸ, ՀՀ, Երևան 0002, կենտրոն, Սարյան 1, տարածք 16, AM

(442) 03.07.2023
(540)



(526) «WINE & SPIRIT» գրառումն ինքնուրույն պահպանության օբյեկտ չէ:

(591) Ապրանքային նշանը պահպանվում է կարմիր և սև գունային համակցությամբ:

(511)

դաս 35. ցուցահանդեսների կազմակերպում առևտրային կամ գովազդային նպատակներով,

առևտրական տոնավաճառների կազմակերպում, մատակարարման ծառայություններ երրորդ անձանց համար (ապրանքների գնում և ձեռնարկատերերին ապրանքներով ապահովում), սպառողներին առևտրային տեղեկատվության և խորհուրդների տրամադրում ապրանքների և ծառայությունների ընտրության հարցում, առևտրային միջնորդային ծառայություններ, առցանց պատվիրման ծառայություններ ռեստորաններից սննդի դուրս հանման և առաքման ոլորտում, բոլոր վերը նշված ծառայությունները ակոհոլային խմիչքների հետ կապված.

դաս 43. սննդամթերքի պատրաստում և տրամադրում (քեյթրինգ). սրճարանների ծառայություններ. ռեստորանների ծառայություններ. բարերի ծառայություններ. սնունդը դուրս հանելու ռեստորանների ծառայություններ:

(210) 20231486 (111) 38955
 (220) 13.06.2023 (151) 12.02.2024
 (181) 13.06.2033

(730) «Արմբի» ՍՊԸ, Լոռու մարզ, ք. Ալավերդի Ջրավազան 69, բն. 10, AM
 (442) 17.07.2023
 (540)



(511)
 դաս 30. բնական քաղցրացնող նյութեր. մեղր. ակնամոմ. մեղվամոմ. կրեմ մեղր. մեղվի մայրակաթ. մեղր ավելացված՝ բնական բույսերով, մրգերով, չրերով, ընդեղենով:

(210) 20231530 (111) 38956
 (220) 15.06.2023 (151) 12.02.2024
 (181) 15.06.2033

(730) «Արմոս ֆուդ» ՍՊԸ, ՀՀ, Երևան, Արաբկիր, Մարիա Յակոբսեն 9, բն. 80, AM
 (442) 03.07.2023
 (540)



(511)
 դաս 43. տեղերի ամրագրմամբ (հյուրանոցներում, պանսիոններում) զբաղվող գործակալություններ. սննդամթերքի պատրաստում և առաքում. ծերանոցների ծառայություններ. սրճարանների ծառայություններ. նախաճաշարանների ծառայություններ. ճամբարային հարմարությունների տրամադրում. ճաշարանների ծառայություններ. ժամանակավոր կացարանի վարձույթ. պանսիոնների ծառայություններ. զբոսաշրջիկների համար տների ծառայություններ. հյուրանոցային կեցության ծառայություններ. մանկամստուրների ծառայություններ. ռեստորանների ծառայություններ. պանսիոնների ամրագրում. հյուրանոցների ամրագրում. ինքնասպասարկման ռեստորանների ծառայություններ. խորտկարանների ծառայություններ. պանսիոններ կենդանիների համար. բարերի ծառայություններ. հանգստի ճամբարների ծառայություններ (կացարանի տրամադրում). շարժական շինությունների վարձույթ. ժամանակավոր կացարանների ամրագրումներ. մոթելների ծառայություններ. կահույքի, սեղանի սպիտակեղենի և ամանեղենի վարձույթ. սենյակների, դահլիճների վարձույթ հավաքների համար. վրանների վարձույթ. խոհանոցային սարքերի վարձույթ. խմելու ջրի բաշխիչ սարքերի վարձույթ. լուսավորող սարքերի վարձույթ. մթերքից խոհարարական արձանիկների ստեղծում. ընդունելության ծառայություններ ժամանակավոր կացարաններում (ժամանման և մեկնման կառավարում). վաշոկու ռեստորանների ծառայություններ. արիշտա ուղոնի և արիշտա սոբայի ռեստորանների ծառայություններ. սննդի ձևավորում. տորթերի ձևավորում. տեղեկություն և խորհրդատվություն սննդի պատրաստման հարցերով. անձնական խոհարարի ծառայություններ. նարգիլի բարերի ծառայություններ. ընդունելության ծառայություններ ժամանակավոր կացարաններում (բանալիների հանձնում).

կենդանիների ապաստանների ծառայություններ. ժամանակավոր կացարանների տրամադրում անցումային շրջանի տներում՝ հանցավոր ծագում ունեցող կամ թմրամիջոցների չարաշահման հակում ունեցող մարդկանց համար. հանգստյան տների վարձույթ. խոհանոցային լվացարանակոնքերի վարձույթ. շարժական հանդերձարանների վարձույթ. սննդի վերահսկիչների ծառայություններ (սննդի և խմիչքների մասին տեղեկատվության տրամադրում). սնունդը դուրս հանելու ռեստորանների ծառայություններ. կահույքի վարձույթ. գրասենյակային կահույքի վարձույթ:

(210) 20231546 (111) 38957
 (220) 19.06.2023 (151) 12.02.2024
 (181) 19.06.2033

(730) Յակիմ Պողոսյան, ՀՀ, Երևան, Գյուրջյան 17, բն. 46, AM

(442) 17.07.2023
 (540)

STONE IMPACT DEVELOPMENT

(526) «STONE» և «DEVELOPMENT» գրառումներն ինքնուրույն պահպանության օբյեկտներ չեն:
 (511)

դաս 19. հայտարարությունների ոչ մետաղական սյուներ. ալաբաստրե ապակի շինարարության համար. ալաբաստր. ասբեստացեմենտ. ասբեստ պարունակող շինարարական լուծույթներ. հերձաքար. տանիքի հերձաքար. հերձաքարի փոշի. ծպեղներ տանիքների համար. արծաթաքեր ավազ. բրուտակավ. հրակայուն աղյուսներ. ասֆալտ. ճանապարհային ասֆալտային պատվածքներ. փայտե ձողեր պատերի երեսվածքի համար. ոչ մետաղական ճաղաշարքեր. բիտումներ. խեժապատված շինարարական սղոցանյութեր. բարաքներ. առևտրային կրպակներ. հերձաններ տանիքը ծածկելու համար. փեղկավոր ոչ մետաղական դռներ. բետոն. բետոնե շինարարական տարրեր. բիտումային շինանյութեր. մասնակի մշակված անտառանյութ. շինարարական ոչ մետաղական տախտակամածներ. սոսնձած բազմաշերտ ֆաներ. մշակված անտառանյութ.

ատաղձափայտ. սղոցված անտառանյութ. ճանապարհային փայտե պատվածքներ. միաշերտ նրբատախտակ. նրբատախտակի փայտ. փայտե երեսվածք. ցեմենտ. մածուցիկ շինանյութեր. աղյուսներ. աղյուսակավ. կապակցող նյութեր բրիկետավորման համար. կրաքար. ոչ մետաղական ջրհորդաններ (տանիքի). շինարարական ստվարաթուղթ. բիտումավորված ստվարաթուղթ (շինարարական). հրահետ նյութեր (շամոտ). բուխարու ոչ մետաղական ծածկեր. ոչ մետաղական շինարարական հիմնակմախքներ. նյութեր ճանապարհաշինության և ճանապարհային պատվածքների համար. կիր. շինարարական լուծույթներ. սվաղ (ծեփ) ներքին աշխատանքների համար. ծխնելույզի ոչ մետաղական խողովակներ. հրահետ պատվածքներ ցեմենտի հիմքի վրա պատրաստված նյութերից. սալեր ցեմենտի հիմքի վրա պատրաստված նյութերից. ցեմենտից պատրաստված սյուներ. շերտաքարեր. ոչ մետաղական միջնապատեր. ոչ մետաղական կառուցվածքներ. շինարարական թուղթ. շինարարական ապակի. ոչ մետաղական քիվեր. քիվերի ոչ մետաղական ձուլվածքներ. ոչ մետաղական կցվանքային մակադրակներ տանիքների ջրամեկուսացման համար. ոչ մետաղական անկյունակներ. ոչ մետաղական պատուհաններ. ոչ մետաղական դռներ. դիտահորերի ոչ մետաղական կափարիչներ. ոչ մետաղական տանիքապատվածքներ. չմշակված կավիճ. քվարց (որձաքար). սանդուղքի ոչ մետաղական աստիճաններ. ջրատար ոչ մետաղական խողովակներ. ջրմուղի ոչ մետաղական խողովակներ. ջրատար խողովակների կափույրներ, բացառությամբ մետաղից և պլաստմասսայից պատրաստվածների. ոչ մետաղական լաստակներ. բարձրաբերձ ուղղաձիգ ոչ մետաղական կառուցվածք էլեկտրահաղորդման գծերի համար. խողովակաշարերի ոչ մետաղական ճյուղավորումներ. գերեզմանների ոչ մետաղական շրջանակներ. բիտումե տանիքապատվածքներ. ոչ մետաղական հեծաններ. ոչ մետաղական խոզանոցներ. ոչ մետաղական գոմեր. ոչ մետաղական հենարաններ. թաղիք շինարարության համար. լցակաղապարներ (ոչ մետաղական). ցեմենտ վառարանների համար. ցեմենտ դոմնային վառարանների համար. քար. պատուհանի շինարարական հայելապակի. կավ. քարածխային

ծյութ. գրանիտ. կոպիճ. ավազաքար շինարարության համար. ավազաքարային խողովակներ. գիպս (շինանյութ). ոչ մետաղական շերտափեղկեր (շերտավարագույրներ). խարամ (շինանյութ). խիճ. հատակի փայտասալիկների տախտակներ. արտաքին շերտափեղկեր, բացառությամբ մետաղականի և մանածագործականի. ոչ մետաղական կավարամածներ. կապակցող նյութեր ճանապարհային պատվածքների վերանորոգման համար. մամլած խցան շինարարության համար. մանրահատակ. ոչ մետաղական սանդղահեծաններ (աստիճանների մասեր). դռան կամ պատուհանի ոչ մետաղական միջակապեր. ճանապարհային լուսատու պատվածքներ. ճանապարհային «Մակադամ» տեսակի խճային պատվածքներ. մագնեզիական ցեմենտ. շարժական ոչ մետաղական կառուցվածքներ. մարմար. հատիկավոր ապակի ճանապարհների գծանշման համար. արհեստական նյութերից թերթեր և ժապավեններ ճանապարհների գծանշման համար. ոչ մետաղական ծածկարաններ (կառուցվածքներ). ոչ մետաղական կայմայուներ. կաղնե տակառատախտակ. շինարարական խճանկարներ. կաղապարվող փայտանյութ. ոչ մետաղական ծեփածո զարդեր շինարարության համար. քսվածքներ (շինանյութ). պատերի ոչ մետաղական երեսապատվածքներ շինարարության համար. ջրամեկուսացման ոչ մետաղական մակադրակներ շինարարության համար. ձիթակն շինարարական նպատակների համար. ոչ մետաղական փակոցափեղկեր. ոչ մետաղական պարսպապատեր. ոչ մետաղական ցանկապատեր. ազույցային ոչ մետաղական ցցեր. ազդանշանային ոչ մետաղական, ոչ լուսատու և ոչ մեխանիկական պանելներ. պատերի ոչ մետաղական շինարարական երեսվածք. սահադաշտեր (կառուցվածքներ) ոչ մետաղական. թառեր. շինարարական քար. արհեստական քար. տուֆ. քարից պատրաստված իրեր. ոչ մետաղական հատակներ. ոչ մետաղական առաստաղներ. շերտածողիկներ, շրիշակներ շինարարության համար. ոչ մետաղական պատվածքներ շինարարության համար. տանիքների ոչ մետաղական կղմինդրներ. ջրացատկի ոչ մետաղական աշտարակներ, ցատկահարթակներ. ոչ մետաղական դարպասներ. դռների ոչ մետաղական միջատախտակներ. ոչ մետաղական հեռագրա-

սյուններ. ոչ մետաղական հավանոցներ. ոչ մետաղական չորսուններ. հավաքովի ոչ մետաղական հարթակներ. քարե տարողություններ. նյութեր ճանապարհային պատվածքների համար. դռների ոչ մետաղական շեմեր. եղեգ շինարարության համար. լույս չարձակող ճանապարհային ոչ մեխանիկական, ոչ մետաղական նշաններ. չլուսարձակող ոչ մեխանիկական, ոչ մետաղական ազդանշաններ. ավազ, բացառությամբ կաղապարախառնուրդի. շարժական ոչ մետաղական ջերմոցներ. կայծքարահող (կվարց). ոչ մետաղական սիլոսահորեր. արձաններ քարից, բետոնից կամ մարմարից. կուպր (շինանյութ). թրձակավ (շինանյութ). ոչ մետաղական տանիքածածկեր. ոչ մետաղական տաղավարներ (կառուցվածքներ). երկաթուղային ոչ մետաղական փայտակոճեր. ոչ մետաղական ցանցավոր ցանկապատեր. ոչ մետաղական կոշտ խողովակներ շինարարության համար. պատուհանի ոչ մետաղական ապակեկալներ. մեկուսիչ շինարարական ապակի. պատուհանի ապակի, բացառությամբ տրանսպորտային միջոցների պատուհանների համար նախատեսվածների. վիտրաժներ. պատուհանի շինարարական ապակի. ոչ մետաղական մեծավանդակներ (կառուցվածքներ). ձողաքանոններ (ատաղձագործական աշխատանքների համար). քսիլոլիթ (արհեստական շինանյութ). կառանման ոչ մետաղական ճոպանայուներ. լողուն նավամատույցներ նավերի կառանման համար. պատերի պատվածքի ոչ մետաղական պանելներ. ակվարիումներ (կառուցվածքներ). ոչ մետաղական շինարարական ամրանավորող նյութեր. ամրանավորած ապակի. գեղարվեստական իրեր քարից, բետոնից կամ մարմարից. ոչ մետաղական լոզնոցներ (կառուցվածքներ) թռչունների համար. ոչ լուսատու ազդալողաններ. լողավազաններ (կառուցվածքներ) ոչ մետաղական. ոչ մետաղական շինանյութեր. ոչ մետաղական կաղապարամածներ բետոնի համար. ոչ մետաղական տեղակայանքներ հեծանիվների կայանման համար. ճանապարհային քարե պատվածքներ. սովարաթուղթ փայտանյութի զանգվածից շինարարության համար. կիսանդրիներ քարից, բետոնից կամ մարմարից. լողափի ոչ մետաղական խցիկներ. փոշեցիրով ներկելու ոչ մետաղական խցիկներ. ոչ մետաղական սյուններ. լուսամուտների ոչ մետա-

ղական շրջանակներ. դռան ոչ մետաղական արմատուր. ոչ մետաղական հիմնակմախքներ քերմոցների համար. կավակրաքար. ծխնելույզների ոչ մետաղական թասակներ. շինարարական ոչ մետաղական սալիկներ. ոչ մետաղական սալիկներ հատակների համար. ծխնելույզների ոչ մետաղական գլխանոցներ. ծխնելույզների ոչ մետաղական երկարիչներ. ոչ մետաղական ծխնելույզներ. ոչ մետաղական սալեր ճանապարհային պատվածքների համար. ցամաքուրդային ոչ մետաղական խողովակներ. ցամաքուրդային խողովակների կափույրներ, բացառությամբ մետաղից և պլաստմասսայից պատրաստվածների. սանդուղքներ, ոչ մետաղական. շինարարական ոչ մետաղական պանելներ. արձանիկներ, պատկերներ քարից, բետոնից կամ մարմարից. մահարձաններ (ոչ մետաղական). ճանապարհային ոչ մետաղական վթարային պաշտպանակներ. փոստարկղեր քարից կամ աղյուսից. եռակաված եղեգասեղմիչներ (շինանյութ). ճնշումային ոչ մետաղական խողովակաշարեր. կոպիճ ակվարիումների համար. ավազ ակվարիումների համար. ոչ մետաղական խողովակներ օդափոխման տեղակայանքների և օդորակիչների համար. գետտեքստիլ. խամքար. վինիլային ռելսեր (շինանյութ). հակամիջատային ոչ մետաղական ցանցեր. ֆոտոէլեմենտներով ներկառուցված ոչ մետաղական ծածկեր տանիքի համար. ոչ մետաղական երեսարկներ. հրահետ ոչ մետաղական շինանյութեր. հավաքովի ոչ մետաղական տներ (պատրաստ հավաքելու համար). ծիրանաքար (պորփյուր). փողոցի ոչ մետաղական ջրհորդաններ. ոչ մետաղական տուրնիկետներ. շիրմաքարերի ոչ մետաղական ցուցնակներ. փայտե հատակապատվածքներ. ոչ մետաղական հախճասալիկներ հատակների համար. տանիքների ոչ մետաղական փորակավոր կղմինդրներ. ոչ մետաղական սալիկներ պատերը երեսապատելու համար. ոչ մետաղական սալիկներ շինարարության համար. վանակն (թափանցիկ քվարց). ոչ մետաղական գրահապատված դռներ. արձնապատ ապակի շենքերի համար. ոչ մետաղական սյուներ շինարարության համար. շինարարական ոչ մետաղական կալունակներ. ոչ մետաղական երեսապատվածքներ շինարարության համար. պլաստիկից եզրագոտիներ լանդշաֆտային դի-

զայնի համար. ռետինե նեցուկներ շենքերի սեյսմամեկուսացման համար. ոչ մետաղական գրահապատվածքներ. ոչ մետաղական դրոշակածողեր (կառուցվածքներ). երկկողմ բացվող, ճոճվող ոչ մետաղական դռներ. ոչ մետաղական ակորդեոն դռներ. ձայնամեկուսիչ շարժական ոչ մետաղական խցիկներ. ոչ մետաղական ձայնային վահանակներ. այգեգործական ոչ մետաղական շրջանակներ. լողացող հատակի ոչ մետաղական տախտակներ. խաղալու ավազ. պատուհանների փեղկավոր ոչ մետաղական ապակեկալներ. ձայնամեկուսիչ հնարավորությամբ ոչ մետաղական շինանյութեր. խելացի ապակի շինարարության համար.

դաս 35. օգնություն գործարարության կառավարման հարցերում. տվյալներ գործարարական գործառնությունների մասին. ներմուծման-արտահանման գործակալությունների ծառայություններ. առևտրային տեղեկատվության գործակալությունների ծառայություններ. ինքնարժեքի վերլուծություն. առևտրային աուդիտ. խորհրդատվություն գործարարության կազմակերպման և կառավարման հարցերով. խորհրդատվություն աշխատակիցների անձնակազմը կառավարելու հարցերով. խորհրդատվություն գործարարության կառավարման հարցերով. օգնություն առևտրային կամ արդյունաբերական ձեռնարկությունների կառավարման հարցերում. գործարարության արդյունավետության փորձագիտական ծառայություններ. աճուրդների անցկացում. շուկայի ուսումնասիրություն. առևտրային գործունեության գնահատում. հետազոտություններ գործարարության ասպարեզում. խորհրդատվություն գործարարության կազմակերպման հարցերով. գործարարության կառավարման խորհրդատվական ծառայություններ. շուկայագիտական (մարքեթինգային) հետազոտություններ. մասնագիտական խորհրդատվություն գործարարության ասպարեզում. տնտեսական կանխատեսում. ցուցահանդեսների կազմակերպում առևտրային նպատակներով. գործնական տեղեկատվության տրամադրում. վաճառքի օժանդակություն երրորդ անձանց համար. առևտրական տոնավաճառների կազմակերպում. մատակարարման ծառայություններ երրորդ անձանց համար (ապրանքների գնում և ձեռնարկատերերին ապրանքներով ապահովում). գների համեմատ-

ման ծառայություններ. մանրածախ վաճառքի նպատակով ապրանքների ցուցադրում բոլոր լրատվամիջոցներով. սպառողներին առևտրային տեղեկատվության և խորհուրդների տրամադրում ապրանքների և ծառայությունների ընտրության հարցում. գնման պատվերների մշակման գործընթացների կառավարում. ապրանքների և ծառայությունների լիցենզիաների առևտրային (կոմերցիոն) կառավարում երրորդ անձանց համար. ենթակապալառուի ծառայություններ (առևտրային (կոմերցիոն) օգնություն), մարքեթինգ (շուկայավարում). հեռուստամարքեթինգի ծառայություններ. վաճառքի ցուցադրավեղերի (ստենդների) վարձույթ. գործարար և առևտրային հարաբերությունների ոլորտներում տեղեկատվության տրամադրում. վաճառքի օժանդակման համար որոնման համակարգի օպտիմալացում. առևտրային միջնորդային ծառայություններ. արտահաստիքային աշխատողների գործունեության կառավարում. առևտրային գործարքների համաձայնեցում և կնքում երրորդ անձանց համար. շինարարական նախագծերի համար առևտրային (կոմերցիոն) նախագծերի կառավարում. գործարար տեղեկատվության տրամադրում վեբ-կայքերի միջոցով. ապրանքներ և ծառայություններ գնողների և վաճառողների համար առցանց վաճառատեղի տրամադրում. արտաքին վարչական կառավարում ընկերությունների համար. ծախսերը փոխհատուցող ծրագրերի առևտրային (կոմերցիոն) կառավարում երրորդ անձանց համար. հանդիպումների պլանավորման ծառայություններ (գրասենյակային գործառույթներ). հանդիպումների մասին հիշեցնելու ծառայություններ (գրասենյակային գործառույթներ). առևտրամիջնորդական ծառայություններ պոտենցիալ մասնավոր ներդրողների և ֆինանսավորման կարիք ունեցող ձեռնարկատերերի ընտրության հարցում. հասարակության հետ հաղորդակցման ռազմավարության վերաբերյալ խորհրդատվություն. գործարար պայմանագրերի համաձայնեցում երրորդ անձանց համար. մրցակցային հետախուզական ծառայություններ. շուկայի հետախուզական ծառայություններ. ֆինանսական աուդիտ. թիրախային մարքեթինգ (շուկայավարում). գործարարության ժամանակավոր կառավարում. մարքեթինգ (շուկայավարում) ծրագրային ապահովման

հրապարակման շրջանակներում. լրատվամիջոցների հետ կապերի ծառայություններ. կորպորատիվ հաղորդակցության ծառայություններ. առևտրամիջնորդական ծառայություններ հաճախորդների հետ աշխատելու համար տարբեր մասնագետների ընտրության հարցում. այցելուների ընդունելության ծառայություններ (գրասենյակային գործառույթներ). բիզնեսի եկամտաբերության ուսումնասիրությունների պատրաստում. առևտրային միջոցառումների կազմակերպում և անցկացում. տվյալների մշակման ծառայություններ (գրասենյակային գործառույթներ). արտադրանքի խթանում ազդեցություն ունեցող անձանց միջոցով. ազդեցիկ շուկայավարում. մարքեթինգային (շուկայագիտական) հասկացությունների մշակում.

դաս 36. անշարժ գույքի վարձույթ. միջնորդային գործունեություն. անշարժ գույքի գործակալությունների ծառայություններ. միջնորդություն անշարժ գույքի հետ կապված գործառնություններում. անշարժ գույքի գնահատում. կապիտալ ներդրումներ. անշարժ գույքի կառավարում. բնակելի ֆոնդի կառավարում. բնակարանների վարձույթ. ֆերմաների և գյուղատնտեսական ձեռնարկությունների վարձույթ. բնակարանային բյուրոների ծառայություններ (անշարժ գույք). ֆինանսական վերլուծություն. խորհրդատվություն ֆինանսական հարցերով. ֆինանսական տեղեկատվության տրամադրում. գրասենյակների վարձույթ (անշարժ գույք). ֆինանսական հովանավորություն. վերանորոգման արժեքի ֆինանսական գնահատում. շինարարական նախագծերի ֆինանսավորման կազմակերպում. տարբեր մասնագետների համատեղ աշխատանքի համար գրասենյակների վարձույթ. անշարժ գույքի ծառայություններ. նախահաշվի կազմում ծախսերի գնահատման նպատակներով.

դաս 37. վերելակների տեղադրում և վերանորոգում. ասֆալտապատում. բուլդոզերների վարձույթ. շինարարական տեխնիկայի վարձույթ. նավաշինություն. ջեռուցման սարքավորումների տեղադրում և վերանորոգում. օդորակման կայանքների տեղադրում և վերանորոգում. շինարարություն. ստորջրյա շինարարություն. շինարարական աշխատանքների (ստուգիչ-կառավարիչ) վերահսկողություն. շենքերի քանդում. հակակոռոզիական մշակում.

ախտահանում. ցուցանակների ներկում և նորացում. պահեստների կառուցում և վերանորոգում. շինարարական կառուցվածքների հերմետիկացում. էքսկավատորների վարձույթ. արդյունաբերական ձեռնարկությունների կառուցում. ոռոգման սարքավորումների տեղադրում և վերանորոգում. կառույցների մեկուսացում. ներքին և արտաքին ներկարարական աշխատանքներ. չեչաքարով կամ ավազով մշակում. ծեփագործական աշխատանքներ. ջրմուղ և գազա-փականագործական տեխնիկական աշխատանքներ. պոմպերի վերանորոգում. շինարարական փայտամածների մոնտաժում. աղյուսի շարում. շինարարության հարցերով տեղեկատվության տրամադրում. վերանորոգմանը վերաբերող տեղեկատվության տրամադրում. ճանապարհների սալարկում. զոնիտեթղթով մշակում. ստորջրյա վերանորոգման աշխատանքներ. տոնավաճառային կրպակների և տաղավարների կառուցում. վերամբարձ կռունկների վարձույթ (շինարարական սարքավորում). տանիքածածկային աշխատանքներ. դռների և պատուհանների տեղադրում. խորհրդատվություն շինարարության հարցերով. ատաղձագործական աշխատանքներ. հանքաշերտերի ջրաճեղքման ծառայություններ. շինհրապարակներում հաղորդակցուղիների տեղակայում. էլեկտրիկների ծառայություններ. ջրհեղեղից պաշտպանվելու սարքավորումների տեղադրում և վերանորոգում:

- (210) 20231631 (111) 38958
- (220) 28.06.2023 (151) 12.02.2024
- (181) 28.06.2033

(730) Անհատ ձեռնարկատեր Լատիա Նահապետյան Բագրատի, ՀՀ, Երևան 0060, Ավան, Բրյուսովի թաղ., շ. 70, բն. 27, AM
 (442) 17.07.2023
 (540)



(511)
 դաս 30. մակարոնեղեն. նշով խմոր. հրուշակեղեն Նոր տարվա տոնածառերը զարդարելու համար. անուշաբույր պատրաստուկներ սննդի համար. համեմանք. անթթխմոր հաց. պաքսիմատ. թխվածքաբլիթ. ածիկային գալետներ. անանուխի կոնֆետներ. կոնֆետներ. վաֆլիներ. ամոքահունց բուլկիներ. կակաո. սուրճ. սուրճի հումք. սուրճի բուսական փոխարինիչներ. հրուշակեղեն քաղցր խմորից, առավելապես խորիզով. դարչին (ամոքանք). կարամելներ (կոնֆետներ). կարրի (ամոքանք). հացահատիկային արտադրանք. թեյ. շոկոլադ. նշակարկանդակներ. համեմունքներ. շաքարով հրուշակեղեն. եգիպտացորենի փաթիլներ. ադիբուդի. պաղպաղակ. նրբաբլիթներ. ամոքանք. քաղցրաբլիթներ. սննդային ալյուր. բակլայի ալյուր. եգիպտացորենի ալյուր. գարու ալյուր. սոյայի ալյուր. ցորենի ալյուր. ալյուրից պատրաստված ուտելիքներ. խմորի մակարոններ. պոմադկաներ (հրուշակեղեն). պետիֆուրներ (հրուշակներ). շաքար. բուրավետարարներ հրուշակեղենի համար (բացառությամբ եթերային յուղերի). փոշի հրուշակեղենի համար. քաղցր ամոքահունց խմոր հրուշակեղենի համար. բնական կամ արհեստական սառույց. սառույց սառեցման համար. գլյուկոզա խոհարարական նպատակների համար. սննդային սնձան (սպիտակուցային նյութ). կակաոյով և կաթով ըմպելիքներ. սուրճով և կաթով ըմպելիքներ. շոկոլադակաթնային ըմպելիքներ. մակարոններ. խմորիչներ. մակարոն (թխվածք). մակարոններ. հաց. ածիկաշաքար. մաթ. ոսկե օշարակ, կերամափի օշարակ. անանուխ (դաղձ) քաղցրավենիքի համար. մեղր. մշկընկույզ. արիշտա. կուտապներ. սենդվիչներ. պաստեղներ (հրուշակեղեն). խմորեղեն (ալյուրային հրուշակեղեն). չոր թխվածքաբլիթ. բուլկիներ. պիցաներ. կարտոֆիլի ալյուր. պուդինգ (քաղցրակուտապ). պրայնե. ռավիոլի. մատուտակի կոնֆետներ (հրուշակեղեն). բրինձ. սոուսներ (համեմունքներ). սորբեթ (սառեցված աղանդեր). սպագետի. տապիոկա. տապիոկայի ալյուր. տարտեր (մրգա - բանջարեղենային կարկանդակներ). վանիլի բուրավետարարներ խոհարարական նպատակների համար. վանիլին (վանիլի փոխարինիչներ). վերմիշել. պաշտետով կարկանդակներ. սննդային սառույց. հրուշակեղեն նշի հիմքով. հրուշա-

կեղեն գետնընկույզի հիմքով. բուրավետարարներ սննդի համար, բացառությամբ եթերային յուղերի. բուրավետարարներ ըմպելիքների համար, բացառությամբ եթերային յուղերի. մանրացված վարսակ. մաքրված վարսակ. մթերք վարսակի հիմքով. վարսակի փաթիլներ. վարսակաձավար. մատուտակի ձողիկներ (հրուշակեղեն). սուրճի հիմքով ըմպելիքներ. կակաոյի հիմքով ըմպելիքներ. շոկոլադի հիմքով ըմպելիքներ. սուրճի փոխարինիչներ. բյուրեղացված նաբաթ շաքար. փաթիլներ (հացահատիկային արտադրանք). ածիկ սննդի մեջ օգտագործելու համար. ակնամոմ. աղի բլիթներ. եփած կրեմ. մրգային դոնդող (հրուշակային). մյուսլի. բրնձային բլիթներ. սառեցրած յոգուրտ (սննդային սառույց). գարնանային ռուլետ. տորտիլաներ. սառույցով թեյ. թեյի հիմքով ըմպելիքներ. թավալելու պաքսիմատ. հալվա. հացահատիկների հիմքով թեթև նախաճաշեր. բրնձի հիմքով թեթև նախաճաշեր. եգիպտացորենի շիլա. հացաթխման փոշի. կերակրի սողա (նատրիումի բիկարբոնատ սննդի համար). ջնարակ ամոքահունց խմորով թխվածքեղենի համար. շոկոլադային մուսեր. հրուշակեղեն մուսի տեսքով. մրգային խյուսեր (սոուսներ). չիզբուրգեր (սենդվիչներ). հացահատիկային սալիկներ պրոտեինի բարձր պարունակությամբ. հացահատիկային սալիկներ. արմավենու շաքար. պատրաստի խմոր. խմոր հրուշակեղենի համար. վարենիկներ (լցոնված խմորի գնդիկներ). պելմեններ. շոկոլադե զարդարանքներ տորթերի համար. քաղցրավենիքից պատրաստված զարդարանքներ տորթերի համար. շոկոլադապատ ընկույզներ. բրնձի պուդինգ (քաղցրակուտապ). ընկույզի ալյուր. բրնձե խմոր խոհարարական նպատակների համար. ռամեն. բարկահամ բլիթներ. խառնուրդներ բարկահամ բլիթի համար. բուրիտո. ջրիմուռով փաթաթված պատրաստի բրինձ. ուտելի թուղթ. ուտելի բրնձե թուղթ. հացին քսվող սնունդ շոկոլադի հիմքով. հացին քսվող սնունդ ընկույզ պարունակող շոկոլադի հիմքով. ալյուրի հիմքով խմորագնդիկներ. հայելային մակերեսով քաղցրաշերտ (ջնարակ). հոթ-դոգ սենդվիչներ. սառույցի խորանարդիկներ. մշակված սերմնահատիկներ որպես համեմունք օգտագործելու համար. քնջութի սերմնահատիկներ (համեմունք). խնձորի սոուս (համեմունքներ). չորահաց. կարտոֆի-

լի հիմքով բլիթիկներ. մրգային հրուշակեղեն. բրնձի կրեկերներ. կիմչի յուղաբլիթներ. շնչառությունը թարմացնող անանուխի կոնֆետներ. շնչառությունը թարմացնող ծամոններ. հաց առանց սնձանի. հնդկարմավ (համեմունք). պրոֆիտոլներ. կրուսասաններ. շոկոլադով հաց (շոկոլատին). ջրիմուռով թեյ. կրեմ բրյուլե. պաքսիմատային խառնուրդներ. ուտելի թղթե վաֆլիներ. կոկոսի մակարուններ. սուրճի լցված պարկուճներ. նարնջի ծաղկաջուր խոհարարական նպատակների համար. մրգային սառույցներ. նուգա. կոճապղպեղի մածուկ (համեմունք). թեյի ըմպելիքներ կաթով. շոկոլադով պատված կարտոֆիլի չիպսեր. բուսական թեյեր. թեյի փոխարինիչներ. լիկյորով շոկոլադներ. կակաոյի փոխարինիչներ. դանիական խմորեղեն. անուշաբույր բյուրեղներ դոնդող պատրաստելու համար. բյուրեղացված կիտրոնի հյութ (համեմունք). մշակված դդումի սերմեր (համեմունք). մշակված կանեփի սերմեր (համեմունք).

դաս 35. հայտում նշված 30-րդ դասի ապրանքների վաճառքի ծառայություններ, այդ թվում՝ առցանց վաճառք. ներմուծման-արտահանման ծառայություններ, վաճառքի օժանդակություն երրորդ անձանց համար. մատակարարման ծառայություններ երրորդ անձանց համար (ապրանքների գնում և ձեռնարկատերերին ապրանքներով ապահովում). առցանց վաճառատեղի տրամադրում գնողներին և ապրանքներ և ծառայություններ վաճառողներին. առևտրական ցուցահանդեսների կազմակերպում առևտրային նպատակներով:
(740) Մարինե Դավթյան

- (210) 20231723 (111) 38959
- (220) 10.07.2023 (151) 12.02.2024
- (181) 10.07.2033

(730) «Էյ Բի Սի մեդիա» ՍՊԸ, Երևան, Արաբկիր, Ազատության պ., 1/18, AM
(442) 18.09.2023
(540)



(526) «media» գրառումն ինքնուրույն պահպանության օբյեկտ չէ:

(591) Ապրանքային նշանը պահպանվում է սև (6 C) և կարմիր (485 C) գունային համակցությամբ: (511)

դաս 38. լրատվական գործակալություններ ծառայություններ:

(210) 20231754 (111) 38960
(220) 11.07.2023 (151) 12.02.2024
(181) 11.07.2033

(730) «Ագասսի Վայն Հաուս» ՍՊԸ, Երևան, Նոր-Արեշ 27փ., տ. 34/3, AM

(442) 01.08.2023
 (540)

URTS FOOTHILLS

(511)

դաս 33. անանուխի թրմօղի. մրգի մզվածքներ, ալկոհոլային. դառը թրմօղիներ. անխի լիկյոր. անխի օղի. ապերիտիվներ. արակ. թորած խմիչքներ. սիդերեր. կոկտեյլներ. կյուրաստ. դիժեստիվներ (լիկյորներ և սպիրտային խմիչքներ). գինիներ. ջին. լիկյորներ. մեղրային խմիչք (մեղրագինի). բալի օղի. սպիրտային խմիչքներ. բրենդի. գինի խաղողի չեչից. տանձօղի. սակե. վիսկի. ալկոհոլային բնահյութեր (էսենցիաներ). սպիրտային լուծամզուքներ. ալկոհոլային խմիչքներ, բացի գարեջրից. մրգեր պարունակող ալկոհոլային խմիչքներ. բրնձի սպիրտ. ռոմ. օղի. խառնակազմ ալկոհոլային ըմպելիքներ, բացի գարեջրի հիմքով խմիչքներից. շաքարեղեգի հիմքով ալկոհոլային խմիչքներ. հացահատիկի հիմքով թորած ալկոհոլային խմիչքներ. գինու հիմքով խմիչքներ:

(210) 20231793 (111) 38961
(220) 13.07.2023 (151) 12.02.2024
(181) 13.07.2033

(730) Դավիթ Աղաջանյան, Երևան, Քանաքեռ-Զեյթուն, Ազատության նրբ, 5, 30, AM

(442) 01.08.2023

(540)

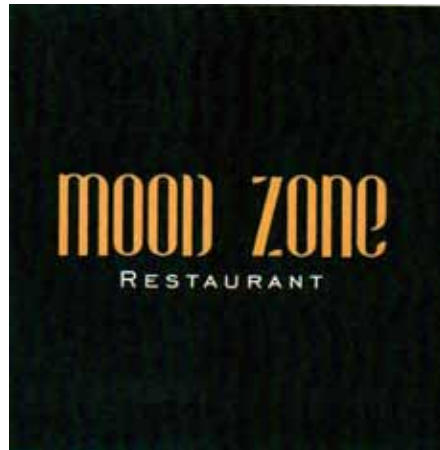

(526) «RESTAURANT» բառն ինքնուրույն պահպանության օբյեկտ չէ:

(591) Ապրանքային նշանը պահպանվում է կանաչ, ոսկեգույն և սպիտակ գունային համակցությամբ: (511)

դաս 43. ռեստորանների ծառայություններ:

(210) 20231794 (111) 38962
(220) 13.07.2023 (151) 12.02.2024
(181) 13.07.2033

(730) Պարզև Արմենի Երեմյան, ՀՀ, Կոտայքի մարզ, գ. Զրվեժ 43, փ. 54, AM

(442) 01.08.2023
 (540)



(526) «VODKA» գրառումն ինքնուրույն պահպանության օբյեկտ չէ:

(591) Ապրանքային նշանը պահպանվում է մուգ կապույտ և սպիտակ գունային համակցությամբ: (511)

դաս 33. անանուխի թրմօղի. մրգի մզվածքներ. ալկոհոլային դառը թրմօղիներ. անխի օղի. թորած խմիչքներ. բալի օղի. սպիրտային խմիչքներ. տանձօղի. ալկոհոլային խմիչքներ, բացի գարեջրից. մրգեր պարունակող ալկոհոլային խմիչքներ. բրնձի սպիրտ. ռոմ. օղի. շաքարեղեգի հիմքով ալկոհոլային խմիչքներ. հացահատիկի հիմքով թորած ալկոհոլային խմիչքներ:

(210) 20231865 (111) 38963
(220) 21.07.2023 (151) 12.02.2024
(181) 21.07.2033

(730) «Կվարտալ գրուպ» ՍՊԸ, Երևան, Վազգեն Սարգսյան 26/1, AM

(442) 16.08.2023
 (540)



(526) «YEREVAN», «PLACE», «HOTEL» գրառումներն ինքնուրույն պահպանության օբյեկտներ չեն:

(591) Ապրանքային նշանը պահպանվում է շագանակագույն և բաց դարչնագույն գունային համակցությամբ:

(511)

դաս 43. տեղերի ամրագրմամբ (հյուրանոցներում, պանսիոններում) զբաղվող գործակալություններ. սննդամթերքի պատրաստում և տրամադրում (քեյթրինգ), (բացառապես հյուրանոցից). սրճարանների ծառայություններ, բացառապես հյուրանոցում. նախաճաշարանների ծառայություններ, բացառապես հյուրանոցում. ճաշարանների ծառայություններ, բացառապես հյուրանոցում. ժամանակավոր կացարանի վարձույթ. հյուրանոցային կեցության ծառայություններ. ռեստորանների ծառայություններ, բացառապես հյուրանոցում. հյուրանոցների ամրագրում. ինքնասպասարկման ռեստորանների ծառայություններ, բացառապես հյուրանոցում. խորտկարանների ծառայություններ, բացառապես հյուրանոցում. բարերի ծառայություններ, բացառապես հյուրանոցում. ժամանակավոր կացարանների ամրագրումներ. կահույքի, սեղանի սպիտակեղենի և ամանեղենի վարձույթ, բացառապես հյուրանոցից. սենյակների, դահլիճների վարձույթ հավաքների համար, բացառապես հյուրանոցում. խհանոցային սարքերի վարձույթ, բացառապես հյուրանոցից. ընդունելության ծառայություններ ժամանակավոր կացարաններում (ժաման-

ման և մեկնման կառավարում). վաշտկու ռեստորանների ծառայություններ, բացառապես հյուրանոցում. արիշտա ուղոնի և արիշտա սոբայի ռեստորանների ծառայություններ, բացառապես հյուրանոցում. տեղեկություն և խորհրդատվություն սննդի պատրաստման հարցերով. անձնական խոհարարի ծառայություններ, բացառապես հյուրանոցում. նարգիլի բարերի ծառայություններ, բացառապես հյուրանոցում. ընդունելության ծառայություններ ժամանակավոր կացարաններում (բանալիների հանձնում). կահույքի վարձույթ, բացառապես հյուրանոցից. գրասենյակային կահույքի վարձույթ, բացառապես հյուրանոցից:
 (740) Ալբինա Նազարյան

(210) 20231907 (111) 38964
(220) 25.07.2023 (151) 12.02.2024
(181) 25.07.2033

(730) Դավիթ Գեվորգյան, Երևան, Ա. Հովհաննիսյան 18, AM

(442) 16.08.2023
 (540)



(591) Ապրանքային նշանը պահպանվում է մուգ կապույտ, կարմիր և սպիտակ գունային համակցությամբ:

(511)

դաս 35. մանրածախ և մեծածախ առևտրի խանութների ծառայություններ, այն է՝ շինարարական պարագաների և գործիքների մեծածախ առևտուր:

(210) 20231978 (111) 38965
(220) 31.07.2023 (151) 12.02.2024
(181) 31.07.2033

(730) «Աքվա արմա ուղթեր քամփնի» ՍՊԸ,
Կոտայքի մարզ, գ. Նուռնուս, Գարուն
Այգեգործական փ., տուն 48, AM
(442) 16.08.2023
(540)

LIMONITA

(511)
դաս 32. մրգի մզվածքներ, ոչ ալկոհոլային.
ոչ ալկոհոլային մրգային ըմպելիքներ.
բաղադրություններ ոչ ալկոհոլային ըմպելիքներ
պատրաստելու համար. մրգահյութեր.
օշարակներ ըմպելիքների համար. լիմոնադներ.
օշարակներ լիմոնադների համար. ոչ
ալկոհոլային ըմպելիքներ. ոչ ալկոհոլային
կոկտեյլներ. ոչ ալկոհոլային զովագուցիչ
ըմպելիքներ.

դաս 39. շշացման ծառայություններ:
(740) Լիլիթ Ակոպովա

(210) 20232016 (111) 38966
(220) 03.08.2023 (151) 12.02.2024
(181) 03.08.2033

(730) Դավիթ Հակոբի Երիցյան, ՀՀ, Արագածոտնի մարզ, գ. ՌԻջան, Ֆիդայի փ. տ. 11, AM
(442) 17.10.2023
(540)



(591) Ապրանքային նշանը պահպանվում է բաց
կապույտ գույնով:
(511)

դաս 43. տեղերի ամրագրմամբ (հյուրանոցներում, պանսիոններում) զբաղվող գործակալություններ. սննդամթերքի պատրաստում և տրամադրում (քեյթրինգ). ծերանոցների ծառայություններ. սրճարանների ծառայություններ.

նախաճաշարանների ծառայություններ. ճամբարային հարմարությունների տրամադրում. ճաշարանների ծառայություններ. ժամանակավոր կացարանի վարձույթ. պանսիոնների ծառայություններ. զբոսաշրջիկների համար տների ծառայություններ. հյուրանոցային կեցության ծառայություններ. մանկամսուրների ծառայություններ. ռեստորանների ծառայություններ. պանսիոնների ամրագրում. հյուրանոցների ամրագրում. ինքնասպասարկման ռեստորանների ծառայություններ. խորտկարանների ծառայություններ. պանսիոններ կենդանիների համար. բարերի ծառայություններ. հանգստի ճամբարների ծառայություններ (կացարանի տրամադրում). շարժական շինությունների վարձույթ. ժամանակավոր կացարանների ամրագրումներ. մոթելների ծառայություններ. կահույքի, սեղանի սպիտակեղենի և ամանեղենի վարձույթ. սենյակների, դահլիճների վարձույթ հավաքների համար. վրանների վարձույթ. խոհանոցային սարքերի վարձույթ. խմելու ջրի բաշխիչ սարքերի վարձույթ. լուսավորող սարքերի վարձույթ. մթերքից խոհարարական արձանիկների ստեղծում. ընդունելության ծառայություններ ժամանակավոր կացարաններում (ժամանման և մեկնման կառավարում). վաշուկու ռեստորանների ծառայություններ. արիշտա ուղոնի և արիշտա սոբայի ռեստորանների ծառայություններ. սննդի ձևավորում. տորթերի ձևավորում. տեղեկություն և խորհրդատվություն սննդի պատրաստման հարցերով. անձնական խոհարարի ծառայություններ. նարգիլի բարերի ծառայություններ. ընդունելության ծառայություններ ժամանակավոր կացարաններում (բանալիների հանձնում). կենդանիների ապաստանների ծառայություններ. ժամանակավոր կացարանների տրամադրում անցումային շրջանի տներում՝ հանցավոր ծագում ունեցող կամ թմրամիջոցների չարաշահման հակում ունեցող մարդկանց համար. հանգստյան տների վարձույթ. խոհանոցային լվացարանակոնքերի վարձույթ. շարժական հանդերձարանների վարձույթ. սննդի վերահսկիչների ծառայություններ (սննդի և խմիչքների մասին տեղեկատվության տրամադրում). սնունդը դուրս հանելու ռեստորանների ծառայություններ. կահույքի վարձույթ. գրասենյակային կահույքի վարձույթ:

(210) 20232063 (111) 38967
 (220) 09.08.2023 (151) 12.02.2024
 (181) 09.08.2033

(730) «Բեկոն պրոդուկտ» ՍՊԸ, Կոտայքի մարզ, գյուղ Արզնի, Աբովյան խճուղի 9, AM
 (442) 01.09.2023
 (540)



(526) «ՄՍԱՄԹԵՐՔ» գրառումն ինքնուրույն պահպանության օբյեկտ չէ:
 (591) Ապրանքային նշանը պահպանվում է սև, կարմիր և սպիտակ գունային համակցությամբ:
 (511)

դաս 29. միս. մսամթերք. հում-ապխտած մսամթերք. հում-աղադրած մսամթերք. հում-չորացրած մսամթերք. եփած-ապխտած մսամթերք. վառարանում եփած մսամթերք. ջերկի. բեկոն. նրբերշիկ. սարդեկա. երշիկ գրիլի համար. երշիկեղեն. հում-ապխտած երշիկ. եփած երշիկ. եփած-ապխտած երշիկ. ապուխտ. մսային խորտիկներ. բաստուրմա. սուջուխ. մսի էքստրակտներ. մսի պահածոներ. տոլմա. մսային կիսապատրաստվածքներ (կիսաֆաբրիկատներ), մսային խոհարարական արտադրատեսակներ (ջերմամշակում անցած կիսաֆաբրիկատներ). մսային արտադրանք պաքսիմատի մեջ (փշրապատ կիսաֆաբրիկատներ). կոլոլակ. կոտլետներ. նագեթներ. ձողիկներ.

դաս 30. խմորապատ միս պարունակող արտադրանք (կիսաֆաբրիկատներ), մասնավորապես՝ պելմեններ, խինկալի, լահմաջո, մսով կարկանդակ, ռոլլ. խմորապատ մսային կամ խմորապատ բուսական կիսապատրաստվածքներ (կիսաֆաբրիկատներ). խմորապատ խոհարարական արտադրատեսակներ, մասնավորապես՝ նրբաբլիթներ:

(210) 20232080 (111) 38968
 (220) 10.08.2023 (151) 12.02.2024
 (181) 10.08.2033

(730) «Մերիսսա ԹԻ» ՍՊԸ, ՀՀ, ք. Երևան, Արշակունյաց պող. 4, AM
 (442) 18.09.2023
 (540)



(591) Ապրանքային նշանը պահպանվում է բաց և մուգ փիրուզագույն գունային համակցությամբ:
 (511)
 դաս 39. ճանապարհորդությունների ամրագրում:

(210) 20232109 (111) 38969
 (220) 14.08.2023 (151) 12.02.2024
 (181) 14.08.2033

(730) Թառոյան Ալբերտ Ժորայի, Երևան, Աթոյան փող. 7, բն. 25, AM
 (442) 01.09.2023
 (540)

RARE

(511)
 դաս 34. սիգարետներ. սիգարներ. էլեկտրոնային սիգարետներ:
 (740) Արարատ Գալոյան

(210) 20232137 (111) 38970
 (220) 16.08.2023 (151) 12.02.2024
 (181) 16.08.2033

(730) Անհատ ձեռնարկատեր Յարուլավ Կասյանով Վյաչեսլավովիչ, ՀՀ, Տավուշի մարզ, ք. Դիլիջան, Կամարին փ., տ. 49, AM
(442) 01.09.2023
(540)



(526) «street food & beer» գրառումն ինքնուրույն պահպանության օբյեկտ չէ:

(591) Ապրանքային նշանը պահպանվում է սև, սպիտակ և դեղին գունային համակցությամբ:
(511)

դաս 43. սննդամթերքի պատրաստում և տրամադրում:

(210) 20232189 (111) 38971
(220) 22.08.2023 (151) 12.02.2024
(181) 22.08.2033

(730) «Լամբրոն Ֆարմիմպեքս» ՍՊԸ, Երևան, Վարդանանց փակ. 2, 4/20, AM
(442) 18.09.2023
(540)

ՍԵԼԵՐՐՈՆ
СЕЛЕРРОН
SELERRON

(511)
դաս 5. կենսաբանական ակտիվ հավելում:

(210) 20232215 (111) 38972
(220) 28.08.2023 (151) 12.02.2024
(181) 28.08.2033

(730) Իմաստ Ինք., 701 Tillery Street Unit 12, 1584, 78702 Austin, Texas, United States, US
(442) 18.09.2023
(540)



(511)
դաս 9. ներբեռնելի համակարգչային ծրագրային հավելվածներ, մասնավորապես՝ բարեգործական միջոցների հավաքագրման, բարեգործական միջոցառումների կազմակերպման և անցկացման համար.

դաս 35. օգնություն գործարարության կառավարման հարցերում. խորհրդատվություն գործարարության կազմակերպման և կառավարման, մասնավորապես՝ շահույթ չհետապնդող կազմակերպություններին ինտերնետի միջոցով դրամահավաք գործունեության պլանավորման, կառավարման և իրականացման հարցերում. ծառայություններ հասարակական հարաբերությունների, մասնավորապես՝ բարեգործների և շահույթ չհետապնդող կազմակերպությունների համագործակցության, թերզարգացած պետություններում բարեգործական և սոցիալական ծրագրերի իրագործման բնագավառում. շուկայի ուսումնասիրություն. ինտերակտիվ գովազդ համակարգչային ցանցում. գովազդային նյութերի տարածում, մասնավորապես՝ ֆինանսական հովանավորությունների վերաբերյալ. ապրանքներ և ծառայություններ գնողների և վաճառողների համար առցանց վաճառատեղի տրամադրում. վաճառքի օժանդակություն երրորդ անձանց համար.

դաս 36. բարեգործական միջոցների հավաքագրում. դրամահավաքների, այն է՝ բարեգործական դրամահավաքների կազմակերպում, մասնավորապես՝ անհատներին տեղեկատվություն տրամադրելու և նախընտրելի բարեգործական ծրագրի շրջանակներում դրամական նվիրատվություններ կատարելու միջոցով. հատուկ նախաձեռնությունների և շահույթ չհետապնդող կազմակերպությունների

Ֆինանսական հովանավորություն. ֆինանսավորում, մասնավորապես՝ անհատներից հավաքագրված դրամական միջոցների հաշվին. դրամական միջոցների փոխանցում էլեկտրոնային հաշվարկների համակարգով. խորհրդատվություն ֆինանսական հարցերով:
(740) Լիլիթ Ակոպովա

(210) 20232243 (111) 38973
(220) 31.08.2023 (151) 12.02.2024
(181) 31.08.2033

(730) «Էնջինդ Ամ» ՍՊԸ, ՀՀ, Երևան, Նոր Նորք, Բագրևանդ 45/2, AM
(442) 18.09.2023
(540)



(526) «HYDROPONICS» գրառումն ինքնուրույն պահպանության օբյեկտ չէ:
(591) Ապրանքային նշանը պահպանվում է կանաչ (RED=0, GREEN=119, BLUE=68, HEX=#007744, CYAN=100%, MAGENTA=0%, BLACK=40%) և կապույտ (RED=0, GREEN=152, BLUE=218, HEX=#0098DA, CYAN=100%, MAGENTA=20%, YELLOW=0%, BLACK=40%) գունային համակցությամբ:
(511)

դաս 31. չմշակված կամ չվերամշակված գյուղատնտեսական, ակվակուլտուրական, այգեգործական և անտառային մթերքներ. չմշակված կամ չվերամշակված հացահատիկ և սերմեր, թարմ մրգեր, բանջարեղեն և թարմ խոտաբույսեր. բնական բույսեր և ծաղիկներ. սոխուկներ, տնկիներ և սերմեր. կենդանի կենդանիներ. կերեր և ըմպելիքներ կենդանիների համար. ածիկ:

(210) 20232248 (111) 38974
(220) 01.09.2023 (151) 12.02.2024
(181) 01.09.2033

(730) «Լուսաբաց 2014» ՓԲԸ, ՀՀ, Երևան, Հրաչյա Քոչար 4, տարածք 1, AM
(442) 01.11.2023
(540)



(526) «BUSINESS COMPLEX» գրառումն ինքնուրույն պահպանության օբյեկտ չէ:
(591) Ապրանքային նշանը պահպանվում է սպիտակ, կապույտ և մոխրագույն գունային համակցությամբ:
(511)

դաս 35. օգնություն գործարարության կառավարման հարցերում. տվյալներ գործարարական գործառնությունների մասին. հայտարարությունների փակցում. ներմուծման-արտահանման գործակալությունների ծառայություններ. առևտրային տեղեկատվության գործակալությունների ծառայություններ. ինքնարժեքի վերլուծություն. գովազդային նյութերի տարածում. լուսապատճենահանման ծառայություններ. աշխատանքի վարձելու գործակալությունների ծառայություններ. գրասենյակային սարքերի և ապարատների վարձույթ. հաշվապահական գրքերի վարում. հաշվետվությունների կազմում հաշիվների վերաբերյալ. առևտրային աուդիտ. խորհրդատվություն գործարարության կազմակերպման և կառավարման հարցերով. խորհրդատվություն աշխատակիցների անձնակազմը կառավարելու հարցերով. խորհրդատվություն գործարարության կառավարման հարցերով. մեքենագրման ծառայություններ. ապրանքների ցուցադրում. գովազդային նյութերի առաքում ուղիղ փոստով. օգնություն առևտրային կամ արդյունաբերա-

կան ձեռնարկությունների կառավարման հարցերում. գովազդային նյութերի նորացում. նմուշների տարածում. գործարարության արդյունավետության փորձագիտական ծառայություններ. աճուրդների անցկացում. շուկայի ուսումնասիրություն. առևտրային գործունեության գնահատում. հետազոտություններ գործարարության ասպարեզում. գովազդային նյութերի վարձույթ. խորհրդատվություն գործարարության կազմակերպման հարցերով. գովազդային տեքստերի հրատարակում. գովազդ. ռադիոգովազդ. կոնյունկտուրային (իրավիճակի, իրադրության) հետազոտություններ. ծառայություններ հասարակական հարաբերությունների բնագավառում. սղագրական ծառայություններ. հեռուստագովազդ. հաղորդագրությունների գրառում (գրասենյակային աշխատանքներ). ցուցափեղկերի ձևավորում. գովազդային գործակալությունների ծառայություններ. գործարարության կառավարման խորհրդատվական ծառայություններ. մանեկենների ծառայություններ ապրանքները գովազդելու կամ խրախուսելու համար. շուկայագիտական (մարքեթինգային) հետազոտություններ. տվյալների ավտոմատացված հիմնապաշարների վարում. մասնագիտական խորհրդատվություն գործարարության ասպարեզում. տնտեսական կանխատեսում. ցուցահանդեսների կազմակերպում առևտրային կամ գովազդային նպատակներով. գործնական տեղեկատվության տրամադրում. հասարակական կարծիքի հետազոտում. վճարման փաստաթղթերի նախապատրաստում. աշխատակիցների հաստիքների համալրում. ձեռնարկությունները տեղափոխելու հետ կապված վարչական ծառայություններ. տարածքների վարձակալում գովազդի տեղադրման համար. վաճառքի օժանդակություն երրորդ անձանց համար. քարտուղարական ծառայություններ. հարկային հայտարարագրերի կազմում. հեռախոսագանգերին պատասխանելու ծառայություններ բացակայող բաժանորդների համար. տեքստի մշակում. լրագրերի բաժանորդագրության կազմակերպում երրորդ անձանց համար. գովազդ փոստով. հյուրանոցային գործունեության կառավարում. ստեղծագործների և կատարողների գործերի կառավարում. տեղեկատվության հավաքում տվյալների համակարգչային հիմնա-

պաշարներում. տեղեկատվության կանոնակարգում տվյալների համակարգչային հիմնապաշարներում. առևտրական տոնավաճառների կազմակերպում. լուսապատճենահանող սարքավորման վարձույթ. ինտերակտիվ գովազդ համակարգչային ցանցում. մատակարարման ծառայություններ երրորդ անձանց համար (ապրանքների գնում և ձեռնարկատերերին ապրանքներով ապահովում). տեղեկատվության որոնում համակարգչային ֆայլերում երրորդ անձանց համար. գովազդային ժամանակի վարձույթ զանգվածային տեղեկատվության բոլոր միջոցներում. մամուլի տեսություն. առևտրի ավտոմատների վարձույթ. հոգեբանական տեստավորում աշխատողներ ընտրելիս. գների համեմատման ծառայություններ. մանրածախ վաճառքի նպատակով ապրանքների ցուցադրում բոլոր լրատվամիջոցներով. սպառողներին առևտրային տեղեկատվության և խորհուրդների տրամադրում ապրանքների և ծառայությունների ընտրության հարցում. հեռահաղորդակցական ծառայությունների բաժանորդագրում երրորդ անձանց համար. գնման պատվերների մշակման գործընթացների կառավարում. ապրանքների և ծառայությունների լիցենզիաների առևտրային (կոմերցիոն) կառավարում երրորդ անձանց համար. ենթակապալառուի ծառայություններ (առևտրային (կոմերցիոն) օգնություն). հաշիվների ապրանքագրերի տրամադրում. գովազդային տեքստերի գրում. վիճակագրական տվյալների հավաքում և տրամադրում. գովազդի մանրակերտում. երաշխավորների որոնում. նորաձևության ցուցադրության կազմակերպում գովազդային նպատակներով. գովազդային ֆիլմերի արտադրություն. մարզիկների գործունեության կառավարում. մարքեթինգ (շուկայավարում). հեռուստամարքեթինգի ծառայություններ. դեղագործական, անասնաբուժական և հիգիենիկ պատրաստուկների և բժշկական պարագաների մանրածախ առևտրի ծառայություններ. վաճառքի ցուցադրափեղկերի (ստենդների) վարձույթ. գործարար և առևտրային հարաբերությունների ոլորտներում տեղեկատվության տրամադրում. վաճառքի օժանդակման համար որոնման համակարգի օպտիմալացում. վեբ-կայքերի երթևեկի օպտիմալացում. գովազդային ծառայություններ

«վճարել մեկ կտտոցով» (PPC). առևտրային միջնորդային ծառայություններ. արտահաստիքային աշխատողների գործունեության կառավարում. առևտրային գործարքների համաձայնեցում և կնքում երրորդ անձանց համար. տվյալների էլեկտրոնային հիմնապաշարներում տվյալների նորացում և պահում. շինարարական նախագծերի համար առևտրային (կոմերցիոն) նախագծերի կառավարում. գործարար տեղեկատվության տրամադրում վեբ-կայքերի միջոցով. ապրանքներ և ծառայություններ գնողների և վաճառողների համար առցանց վաճառատեղի տրամադրում. գովազդային հասկացությունների մշակում. արտաքին վարչական կառավարում ընկերությունների համար. հարկային հայտարարագրեր ներկայացնելու ծառայություններ. ծախսերը փոխհատուցող ծրագրերի առևտրային (կոմերցիոն) կառավարում երրորդ անձանց համար. գովազդային վահանակների վարձույթ. կենսագրական տվյալների գրում այլ անձանց համար. առևտրային կամ գովազդային նպատակներով վեբ-կայքերի ցանկի տրամադրում. հաճախ ճանապարհորդողների ծրագրերի կառավարում. հանդիպումների պլանավորման ծառայություններ (գրասենյակային գործառույթներ). հանդիպումների մասին հիշեցնելու ծառայություններ (գրասենյակային գործառույթներ). սպառողների հավատարմության ծրագրերի կառավարում. գովազդային սցենարների տեքստերի կազմում. տվյալների և գրավոր հաղորդագրությունների գրանցում. գրանցամատյանների տեղեկատվության թարմացում և պահում. տեղեկատվական ցանկի կազմում առևտրային կամ գովազդային նպատակներով. առևտրամիջնորդական ծառայություններ պոտենցիալ մասնավոր ներդրողների և ֆինանսավորման կարիք ունեցող ձեռնարկատերերի ընտրության հարցում. հեռուստախանութների ծրագրերի արտադրություն. հասարակության հետ հաղորդակցման ռազմավարության վերաբերյալ խորհրդատվություն. խորհրդատվություն գովազդային հաղորդակցության ռազմավարության վերաբերյալ. գործարար պայմանագրերի համաձայնեցում երրորդ անձանց համար. սպորտային միջոցառումների հովանավորմամբ ապրանքների և ծառայությունների խթանում. մրցակցային հետախուզական ծառայություններ. շուկայի հե-

տախուզական ծառայություններ. ֆինանսական աուդիտ. թվային երաժշտության ներբեռնման համար մանրաձախ վաճառքի առցանց ծառայություններ. հնչյունային ֆայլերի ներբեռնման համար մանրաձախ վաճառքի առցանց ծառայություններ. նախապես գրառված երաժշտության և ֆիլմերի ներբեռնման համար մանրաձախ վաճառքի առցանց ծառայություններ. դեղագործական, անասնաբուժական և հիգիենիկ պատրաստուկների և բժշկական պարագաների մեծածախ առևտրի ծառայություններ. նվերների ցանկի գրանցման ծառայություններ. թիրախային մարքեթինգ (շուկայավարում). գործարարության ժամանակավոր կառավարում. արտաքին գովազդ. արվեստի պատկերասրահների կողմից տրամադրվող արվեստի գործերի մանրաձախ առևտրի ծառայություններ. վարչական օժանդակություն մրցույթի հայտերի վերաբերյալ. մարքեթինգ (շուկայավարում) ծրագրային ապահովման հրապարակման շրջանակներում. լրատվամիջոցների հետ կապերի ծառայություններ. կորպորատիվ հաղորդակցության ծառայություններ. գրասենյակային սարքավորումների վարձույթ համատեղ աշխատանքային պայմաններում. առևտրային լոբբիստական ծառայություններ. օգտագործողների կարծիքների տրամադրում առևտրային կամ գովազդային նպատակներով. օգտագործողների վարկանիշների տրամադրում առևտրային կամ գովազդային նպատակներով. հեռախոսային կոմուտատորի ծառայություններ. հացամթերքին վերաբերող մանրաձախ առևտրի ծառայություններ. սպառողի պրոֆիլավորում առևտրային կամ մարքեթինգային նպատակներով. վարչական ծառայություններ բժշկական ուղղորդման համար. գործարար խորհրդատվական ծառայություններ թվային փոխակերպման համար. առևտրամիջնորդական ծառայություններ հաճախորդների հետ աշխատելու համար տարբեր մասնագետների ընտրության հարցում. այցելուների ընդունելության ծառայություններ (գրասենյակային գործառույթներ). բիզնեսի եկամտաբերության ուսումնասիրությունների պատրաստում. հեռախոսային տեղեկատուի տեղեկատվության տրամադրում. էլեկտրոնային վճարների գանձման ծառայությունների բաժանորդագրությունների կազմակերպում երրորդ անձանց համար. առևտրային

միջոցառումների անցկացում. տվյալների մշակման ծառայություններ (գրասենյակային գործառույթներ). դրամարկղային մեքենաների վարձույթ. առաջատար սերնդի ծառայություններ. բժշկական գրառումների և ֆայլերի համակարգչային կառավարում. առցանց պատվիրման ծառայություններ ռեստորաններից սննդի դուրս հանման և առաքման ոլորտում. երրորդ անձանց համար ապրանքային նշան ստեղծելու գովազդային ծառայություններ. արտադրանքի խթանում ազդեցություն ունեցող անձանց միջոցով. ազդեցիկ շուկայավարում.

դաս 36. անշարժ գույքի վարձույթ. միջնորդային գործունեություն. անշարժ գույքի գործակալությունների ծառայություններ. միջնորդություն անշարժ գույքի հետ կապված գործառնություններում. պարտքերի բռնագանձման գործակալությունների ծառայություններ. ապահովագրման միջնորդություն. մաքսային միջնորդների (բրոքերների) ֆինանսական ծառայություններ. ապահովագրություն. բանկային ծառայություններ. անշարժ գույքի գնահատում. բարեգործական միջոցների հավաքագրում. փոխադարձ հիմնադրամների հիմնադրում. կապիտալ ներդրումներ. երաշխավորություն. դրամի փոխանակում. պահպանում անկիզելի պահարաններում. դրամահավաքների կազմակերպում. փոխառությունների տրամադրում (ֆինանսավորում). հարկային փորձաքննություն. ֆինանսական գնահատումներ (ապահովագրություն, բանկային գործառնություններ, անշարժ գույք). ֆակտորինգ. խնամակալական ծառայություններ. ֆինանսավորում. ֆինանսական կառավարում. փոխատվության տրամադրում գրավի դիմաց. անշարժ գույքի կառավարում. բնակելի ֆոնդի կառավարում. ապահովագրություն հրդեհից. բնակարանների վարձույթ. ֆերմաների և գյուղատնտեսական ձեռնարկությունների վարձույթ. առողջության ապահովագրություն. ապահովագրություն դժբախտ պատահարներից ծովում. հիփոթեքային վարկեր. խնայքանկերի ծառայություններ. ֆինանսական վարձակալություն. բորսայական միջնորդություն. կյանքի ապահովագրություն. բնակարանային բյուրոների ծառայություններ (անշարժ գույք). ֆինանսական վերլուծություն. հնարժեք իրերի գնահատում. արվեստի ստեղծագործությունների գնահատում. վճարագրե-

րի իսկության ստուգում. խորհրդատվություն ֆինանսական հարցերով. խորհրդատվություն ապահովագրության հարցերով. սպասարկում վարկային քարտերով. սպասարկում դեբետ քարտերով. դրամական միջոցների փոխանցում էլեկտրոնային հաշվարկների համակարգով. ֆինանսական տեղեկատվության տրամադրում. ապահովագրության հարցերով տեղեկատվության տրամադրում. թանկարժեք իրերի գնահատում. դրամագիտական իրերի գնահատում. վարձակալական վճարների գանձում. դրոշմանիշների գնահատում. արժեթղթերի թողարկում. արժեքավոր իրերի պահպանություն. բորսայական գնանշումներ. վարկային քարտերի թողարկում. գրասենյակների վարձույթ (անշարժ գույք). ֆինանսական հովանավորություն. բանկային գործառնությունների առցանց իրականացում. առևտրաարդյունաբերական գործունեության լուծարք (ֆինանսական ծառայություններ). վերանորոգման արժեքի ֆինանսական գնահատում. վարկավորում գրավի դիմաց. պահեստային (ապահովագրական) ֆոնդերի ծառայություններ. միջնորդային ծառայություններ. խորհրդատվություն պարտքի հետ կապված հարցերով. շինարարական նախագծերի ֆինանսավորման կազմակերպում. ֆինանսական տեղեկատվության տրամադրում վեբ-կայքերի միջոցով. փոխհատուցման վճարների ֆինանսական կառավարում այլ անձանց համար. հիմնադրամների տեղաբաշխում. միջնորդական գործարքներ կապված արժեթղթերի և պարտատոմսերի հետ. ակումբային քարտեր օգտագործելու միջոցով զեղչերի տրամադրում երրորդ անձանց. տարբեր մասնագետների համատեղ աշխատանքի համար գրասենյակների վարձույթ. ֆինանսական գնահատում մրցույթների հայտերին արձագանքելու վերաբերյալ. նավթի, գազի և հանքարդյունաբերության ոլորտներին վերաբերող զարգացման ծախսերի ֆինանսական գնահատումներ. ֆինանսական հետազոտություններ. անշարժ գույքի հետ կապված գործառնություններ. կրիպտո-ակտիվների էլեկտրոնային փոխանցում. մտավոր սեփականության ակտիվների ֆինանսական գնահատում. նախահաշվի կազմում ծախսերի գնահատման նպատակներով. քրաուդֆանդինգ. էլեկտրոնային դրամապանակներով վճարման ծառայություններ. կրիպտո-ակտիվ-

ների ֆինանսական փոխանակումներ. էլեկտրոնային միջոցների փոխանցում ծածկագրային (բլոկչեյն) տեխնոլոգիայի միջոցով. նվերների վկայականների տրամադրում. մոբայլ բանկինգի ծառայություններ:

(210) 20232289 (111) 38975
 (220) 06.09.2023 (151) 12.02.2024
 (181) 06.09.2033

(730) «Ալբա դիգայն» ՍՊԸ, ՀՀ, Երևան, Կիլյան 1Ա, AM
 (442) 17.10.2023
 (540)



(511)

դաս 19. քարից պատրաստված իրեր. արձաններ քարից, բետոնից կամ մարմարից. գեղարվեստական իրեր քարից, բետոնից կամ մարմարից. կիսանդրիներ քարից, բետոնից կամ մարմարից. արձանիկներ, պատկերներ քարից, բետոնից կամ մարմարից. քարից, բետոնից կամ մարմարից հուշագավաթներ՝ արձանիկի տեսքով.

դաս 20. պլաստմասսայե զարդարանքներ սննդամթերքի համար. արծաթագոծված ապակի (հայելիներ). նստարաններ (կահույք). սպասքապահարաններ. իրեր կենդանիների եղջյուրներից. գրասեղաններ (կահույք). գրասենյակային կահույք. զգեստների կանգնակներ (կիսանդրիներ). կահավորանք (կահույք). քարտադարաններ (կահույք). աթոռներ (նստատեղեր). բազկաթոռներ. մանեկեններ. կոմոդներ. ոչ մետաղական սկուտեղներ. անկողնային պարագաներ, բացառությամբ սպիտակեղենի. բազմոցի բարձեր. ներքնակներ. կախիչների ոչ մետաղական կեռիկներ հագուստի համար. ոչ մետաղական մեծ անոթներ հեղուկների համար. սպասարկման սեղաններ. գծագրական սեղաններ. ոչ մետաղական բաշխիչներ սրբիչների համար. բազմոցներ. փայտե տակառատախտակներ. փայտե փորագրված գեղարվեստական իրեր. մետաղական կահույք. դարակներ ամսագրերի համար. դեկորատիվ

վարագույրներ ուլունքից. կեռիկներ վարագույրների համար. կապեր վարագույրների համար. օթոցներ (բազմոցներ). թիկնաթոռներ. արձաններ փայտից, մոմից, գիպսից կամ պլաստմասսայից. մետաղական սեղաններ. զարդասեղաններ. ծեփակերտ զարդաքանդակներ նկարների շրջանակների համար. պահպանման դարակներ. կողպվող պահարաններ (կահույք). հայելիներ. բացովի թեթև բազկաթոռներ. գլանաձև հենարաններ բարձերի համար. պատվանդաններ (կահույք). բանալիներ կախելու տախտակներ. ափսեների դարակներ (կահույք). հյուսածո իրեր. ցուցապահարաններ (կահույք. բազմոցի փչովի բարձեր, բացառությամբ բժշկականի. գեղարվեստական իրեր փայտից, մոմից, գիպսից կամ պլաստմասսայից. արձանիկներ, պատկերներ փայտից, մոմից, գիպսից կամ պլաստմասսայից.

դաս 21. ապակյա սրվակներ (անոթներ). գնդաձև ապակե տարողություններ (անոթներ). խոհանոցային սպասքի հավաքակազմեր. ծորաններ. քերոցներ. կարագամաններ. կափարիչներ կարագամանների համար. գարեջրի գավաթներ. անոթներ խմելու համար. ջերմամեկուսիչ տարողություններ ըմպելիքների համար. օժառամաններ. տուփեր թեյի համար. ճաշամաններ (թասեր). մակահյուս մեծ շշեր. ապակե խցաններ. էլեկտրական և ոչ էլեկտրական խցանահաններ. ապակե դեկորատիվ գնդեր. շշեր. թերմոսներ. սառեցնող անոթներ. շիշ բացելու էլեկտրական և ոչ էլեկտրական հարմարանքներ. փոքրիկ ամաններ քացախի կամ յուղի համար. կաբարե (սկուտեղներ ըմպելիքների համար). կենցաղային խեցեգործական իրեր. կաղապարներ (խոհանոցային սպասք). բյուրեղապակյա ամանեղեն. սպասք համեմունքների համար. հախճապակյա ամանեղեն. ծաղկամաններ. թավաներ. սկուտեղ - ափսեներ բանջարեղենի համար. իրեր մայրիկայից. խոհանոցային ոչ էլեկտրական աղացներ. կենցաղային սպասք. ճենապակյա ամանեղեն. սկահակներ (վազաներ). սպասքակազմեր (սեղանի սպասք). սկուտեղներ. թեյի սպասքակազմեր (սեղանի սպասք). արձաններ ճենապակուց, կավից, խեցեղենից, հախճապակուց, թրծակավից կամ ապակուց. շաքարամաններ. սկահակներ (վազաներ) ճաշասեղանի համար. գավաթիկներ. գավաթներ. գեղարվեստական իրեր ճենապա-

կուց, խեցեղենից, հախճապակուց, թրծակավից կամ ապակուց. ափսեներ. մոմակալների վարդակներ. ապակե արկղեր. կոնֆետատուփեր. մոմակալներ. ոչ էլեկտրական թեյամաններ. թեյը թրմելու գնդիկներ. կիսանդրիներ ճենապակուց, խեցեղենից, հախճապակուց, թրծակավից կամ ապակուց. սուրճի սպասքակազմեր (սեղանի սպասք). կափարիչներ ամանների համար. ամանների տակդիրներ (սեղանի սպասք). սափորներ (կժեր). խոհանոցային տարողություններ. խոհանոցային սպասք. խոհանոցային ոչ էլեկտրական սպասք սնունդ պատրաստելու համար. բաժակներ ըմպելիքների համար. գդալներ խառնելու համար (խոհանոցի սպասք). ունեյիներ աղցանի համար. սպասքի շերեփներ. խոհանոցային վարսանգներ. խոհանոցային հավանգներ. պաղպաղակի գդալներ. ընկույզի կոտրիչներ. շաքարի ունեյիներ:

(210) 20232291 (111) 38976
 (220) 06.09.2023 (151) 12.02.2024
 (181) 06.09.2033

(730) «Մանիտուն» ՍՊԸ, ՀՀ, Երևան, Վահրամ Փափազյան 12, AM
 (442) 17.10.2023
 (540)



(591) Ապրանքային նշանը պահպանվում է կարմիր, սև և սպիտակ գունային համակցությամբ: (511)
 դաս 36. ֆինանսական, դրամավարկային և բանկային ծառայություններ. ապահովագրական ծառայություններ. անշարժ գույքի հետ կապված գործառնություններ:

(210) 20232292 (111) 38977
 (220) 06.09.2023 (151) 12.02.2024
 (181) 06.09.2033

(730) «Մանիտուն» ՍՊԸ, ՀՀ, Երևան, Վահրամ Փափազյան 12, AM

(442) 17.10.2023
 (540)



(591) Ապրանքային նշանը պահպանվում է կարմիր, սև և սպիտակ գունային համակցությամբ: (511)

դաս 36. ֆինանսական, դրամավարկային և բանկային ծառայություններ. ապահովագրական ծառայություններ. անշարժ գույքի հետ կապված գործառնություններ:

(210) 20232305 (111) 38978
 (220) 08.09.2023 (151) 12.02.2024
 (181) 08.09.2033

(730) Կարեն Թարվերոյան, Երևան, Դավիթաշեն 1-ին թաղ., շ. 17, բն. 4, AM
 (442) 02.10.2023
 (540)



(511)
 դաս 25. կոշկեղեն.
 դաս 35. գովազդ. գործերի կառավարում գործարարության ասպարեզում. վարչարարական գործունեություն գործարարության ասպարեզում. գրասենյակային ծառայություններ. առևտուր, մասնավորապես՝ կոշիկների վաճառք:

(740) Մարինե Դավթյան

(210) 20232330 (111) 38979
 (220) 11.09.2023 (151) 12.02.2024
 (181) 11.09.2033

(730) Մավինա Հովհաննիսյան, Երևան, Կիևյան 2, բն. 48, AM
 (442) 02.10.2023

(540)



(591) Ապրանքային նշանը պահպանվում է սև, սպիտակ և դեղին գունային համակցությամբ:

(511)

դաս 35. վաճառքի օժանդակություն երրորդ անձանց համար. մատակարարման ծառայություններ երրորդ անձանց համար (ապրանքների գնում և ձեռնարկատերերին ապրանքներով ապահովում). մանրածախ վաճառքի նպատակով ապրանքների ցուցադրում բոլոր լրատվամիջոցներով. սպառողներին առևտրային տեղեկատվության և խորհուրդների տրամադրում ապրանքների և ծառայությունների ընտրության հարցում:

(210) 20232356 (111) 38980
 (220) 14.09.2023 (151) 12.02.2024
 (181) 14.09.2033

(730) Հիլթըն Ուորլդուայդ Մենիջ Լիմիթիդ, Maple Court Central Park, Reed Crescent Watford, WD24 4QQ United Kingdom, GB

(442) 17.10.2023
 (540)



(526) «SUITES» գրառումն ինքնուրույն պահպանության օբյեկտ է:

(591) Ապրանքային նշանը պահպանվում է շագանակագույն, սպիտակ և բաց կանաչ գունային համակցությամբ:

(511)

դաս 43. ժամանակավոր կացարանի վարձույթ. ժամանակավոր կացարանների ամրագրում. հյուրանոցային կեցության ծառայություններ. բարերի ծառայություններ. ռեստորանների ծառայություններ. սննդամթերքի պատրաստում, առաքում, մատուցում և սեղանի ձևավորում (քեյթրինգ). սննդով և ըմպելիքներով ապահովում. սոցիալական և բիզնես գործառույթներ իրականացնելու համար սենյակների վարձույթ. հանդիպումներ անցկացնելու համար սենյակների վարձույթ:

(740) Զարուհի Մանուկյան

(210) 20232357 (111) 38981
 (220) 14.09.2023 (151) 12.02.2024
 (181) 14.09.2033

(730) Հիլթըն Ուորլդուայդ Մենիջ Լիմիթիդ, Maple Court Central Park, Reed Crescent Watford, WD24 4QQ United Kingdom, GB

(442) 17.10.2023
 (540)



(526) «HOTELS & RESORTS» գրառումն ինքնուրույն պահպանության օբյեկտ է:

(511)

դաս 43. ժամանակավոր կացարանի վարձույթ, ժամանակավոր կացարանների ամրագրում. հյուրանոցային կեցության ծառայություններ. բարերի ծառայություններ. ռեստորանների ծառայություններ. սննդամթերքի պատրաստում և տրապիկում, մատուցում և սեղանի ձևավորում (քեյթրինգ), սննդով և ըմպելիքներով ապահովում. սոցիալական և բիզնես գործառույթներ իրականացնելու համար սենյակների վարձույթ, հանդիպումներ անցկացնելու համար սենյակների վարձույթ, բոլոր վերը նշված ծառայությունները մատուցվում են հյուրանոցի տարածքում:

(740) Զարուհի Մանուկյան

(210) 20232383 (111) 38982
 (220) 19.09.2023 (151) 12.02.2024
 (181) 19.09.2033

(730) Յակիմ Պողոսյան, ՀՀ, Երևան, Գյուրջյան
 17, բն. 46, AM
 (442) 02.10.2023
 (540)



realist.

(511)

դաս 35. օգնություն գործարարության կառավարման հարցերում. տվյալներ գործարարական գործառնությունների մասին. հայտարարությունների փակցում. ներմուծման-արտահանման գործակալությունների ծառայություններ. առևտրային տեղեկատվության գործակալությունների ծառայություններ. ինքնարժեքի վերլուծություն. գովազդային նյութերի տարածում. լուսապատճենահանման ծառայություններ. աշխատանքի վարձելու գործակալությունների ծառայություններ. գրասենյակային սարքերի և ապարատների վարձույթ. հաշվապահական գրքերի վարում. հաշվետվությունների կազմում հաշիվների վերաբերյալ. առևտրային աուդիտ. խորհրդատվություն գործարարության կազմակերպման և կառավարման հարցերով. խորհրդատվություն աշխատակիցների անձնակազմը կառավարելու հարցերով. խորհրդատվություն գործարարության կառավարման հարցերով. մեքենագրման ծառայություններ. ապրանքների ցուցադրում. գովազդային նյութերի առաքում ուղիղ փոստով. օգնություն առևտրային կամ արդյունաբերական ձեռնարկությունների կառավարման հարցերում. գովազդային նյութերի նորացում. նմուշների տարածում. գործարարության արդյունավետության փորձագիտական ծառայություններ. աճուրդների անցկացում. շուկայի

ուսումնասիրություն. առևտրային գործունեության գնահատում. հետազոտություններ գործարարության ասպարեզում. գովազդային նյութերի վարձույթ. խորհրդատվություն գործարարության կազմակերպման հարցերով. գովազդային տեքստերի հրատարակում. գովազդ. ռադիոգովազդ. կոնյունկտուրային (իրավիճակի, իրադրության) հետազոտություններ. ծառայություններ հասարակական հարաբերությունների բնագավառում. սղագրական ծառայություններ. հեռուստագովազդ. հաղորդագրությունների գրառում (գրասենյակային աշխատանքներ). ցուցափեղկերի ձևավորում. գովազդային գործակալությունների ծառայություններ. գործարարության կառավարման խորհրդատվական ծառայություններ. մանեկենների ծառայություններ ապրանքները գովազդելու կամ խրախուսելու համար. շուկայագիտական (մարքեթինգային) հետազոտություններ. տվյալների ավտոմատացված հիմնապաշարների վարում. մասնագիտական խորհրդատվություն գործարարության ասպարեզում. տնտեսական կանխատեսում. ցուցահանդեսների կազմակերպում առևտրային կամ գովազդային նպատակներով. գործնական տեղեկատվության տրամադրում. հասարակական կարծիքի հետազոտում. վճարման փաստաթղթերի նախապատրաստում. աշխատակիցների հաստիքների համալրում. ձեռնարկությունները տեղափոխելու հետ կապված վարչական ծառայություններ. տարածքների վարձակալում գովազդի տեղադրման համար. վաճառքի օժանդակություն երրորդ անձանց համար. քարտուղարական ծառայություններ. հարկային հայտարարագրերի կազմում. հեռախոսագանգերին պատասխանելու ծառայություններ բացակայող բաժանորդների համար. տեքստի մշակում. լրագրերի բաժանորդագրության կազմակերպում երրորդ անձանց համար. գովազդ փոստով. հյուրանոցային գործունեության կառավարում. ստեղծագործների և կատարողների գործերի կառավարում. տեղեկատվության հավաքում տվյալների համակարգչային հիմնապաշարներում. տեղեկատվության կանոնակարգում տվյալների համակարգչային հիմնապաշարներում. առևտրական տոնավաճառների կազմակերպում. լուսապատճենահանող սարքավորման վարձույթ. ինտերակտիվ

գովազդ համակարգչային ցանցում. մատակարարման ծառայություններ երրորդ անձանց համար (ապրանքների գնում և ձեռնարկատերերին ապրանքներով ապահովում). տեղեկատվության որոնում համակարգչային ֆայլերում երրորդ անձանց համար. գովազդային ժամանակի վարձույթ զանգվածային տեղեկատվության բոլոր միջոցներում. մամուլի տեսություն. առևտրի ավտոմատների վարձույթ. հոգեբանական տեստավորում աշխատողներ ընտրելիս. գների համեմատման ծառայություններ. մանրածախ վաճառքի նպատակով ապրանքների ցուցադրում բոլոր լրատվամիջոցներով. սպառողներին առևտրային տեղեկատվության և խորհուրդների տրամադրում ապրանքների և ծառայությունների ընտրության հարցում. հեռահաղորդակցական ծառայությունների բաժանորդագրում երրորդ անձանց համար. գնման պատվերների մշակման գործընթացների կառավարում. ապրանքների և ծառայությունների լիցենզիաների առևտրային (կոմերցիոն) կառավարում երրորդ անձանց համար. ենթակապալառուի ծառայություններ (առևտրային (կոմերցիոն) օգնություն). հաշիվների ապրանքագրերի տրամադրում. գովազդային տեքստերի գրում. վիճակագրական տվյալների հավաքում և տրամադրում. գովազդի մանրակերտում. երաշխավորների որոնում. նորաձևության ցուցադրության կազմակերպում գովազդային նպատակներով. գովազդային ֆիլմերի արտադրություն. մարզիկների գործունեության կառավարում. մարքեթինգ (շուկայավարում). հեռուստամարքեթինգի ծառայություններ. դեղագործական, անասնաբուժական և հիգիենիկ պատրաստուկների և բժշկական պարագաների մանրածախ առևտրի ծառայություններ. վաճառքի ցուցադրափեղկերի (ստենդների) վարձույթ. գործարար և առևտրային հարաբերությունների ոլորտներում տեղեկատվության տրամադրում. վաճառքի օժանդակման համար որոնման համակարգի օպտիմալացում. վեբ-կայքերի երթևեկի օպտիմալացում. գովազդային ծառայություններ «վճարել մեկ կտտոցով» (PPC). առևտրային միջնորդային ծառայություններ. արտահաստիքային աշխատողների գործունեության կառավարում. առևտրային գործարքների համաձայնեցում և կնքում երրորդ անձանց համար.

տվյալների էլեկտրոնային հիմնապաշարներում տվյալների նորացում և պահում. շինարարական նախագծերի համար առևտրային (կոմերցիոն) նախագծերի կառավարում. գործարար տեղեկատվության տրամադրում վեբ-կայքերի միջոցով. ապրանքներ և ծառայություններ գնողների և վաճառողների համար առցանց վաճառատեղի տրամադրում. գովազդային հասկացությունների մշակում. արտաքին վարչական կառավարում ընկերությունների համար. հարկային հայտարարագրեր ներկայացնելու ծառայություններ. ծախսերը փոխհատուցող ծրագրերի առևտրային (կոմերցիոն) կառավարում երրորդ անձանց համար. գովազդային վահանակների վարձույթ. կենսագրական տվյալների գրում այլ անձանց համար. առևտրային կամ գովազդային նպատակներով վեբ-կայքերի ցանկի տրամադրում. հաճախ ճանապարհորդողների ծրագրերի կառավարում. հանդիպումների պլանավորման ծառայություններ (գրասենյակային գործառույթներ). հանդիպումների մասին հիշեցնելու ծառայություններ (գրասենյակային գործառույթներ). սպառողների հավատարմության ծրագրերի կառավարում. գովազդային սցենարների տեքստերի կազմում. տվյալների և գրավոր հաղորդագրությունների գրանցում. գրանցամատյանների տեղեկատվության թարմացում և պահում. տեղեկատվական ցանկի կազմում առևտրային կամ գովազդային նպատակներով. առևտրամիջնորդական ծառայություններ պոտենցիալ մասնավոր ներդրողների և ֆինանսավորման կարիք ունեցող ձեռնարկատերերի ընտրության հարցում. հեռուստախանութների ծրագրերի արտադրություն. հասարակության հետ հաղորդակցման ռազմավարության վերաբերյալ խորհրդատվություն. խորհրդատվություն գովազդային հաղորդակցության ռազմավարության վերաբերյալ. գործարար պայմանագրերի համաձայնեցում երրորդ անձանց համար. սպորտային միջոցառումների հովանավորմամբ ապրանքների և ծառայությունների խթանում. մրցակցային հետախուզական ծառայություններ. շուկայի հետախուզական ծառայություններ. ֆինանսական աուդիտ. թվային երաժշտության ներբեռնման համար մանրածախ վաճառքի առցանց ծառայություններ. հնչյունային ֆայլերի ներբեռնման համար մանրածախ վաճառքի առցանց ծառա-

յություններ. նախապես գրառված երաժշտության և ֆիլմերի ներբեռնման համար մանրածախ վաճառքի առցանց ծառայություններ. դեղագործական, անասնաբուժական և հիգիենիկ պատրաստուկների և բժշկական պարագաների մեծածախ առևտրի ծառայություններ. նվերների ցանկի գրանցման ծառայություններ. թիրախային մարքեթինգ (շուկայավարում). գործարարության ժամանակավոր կառավարում. արտաքին գովազդ. արվեստի պատկերասրահների կողմից տրամադրվող արվեստի գործերի մանրածախ առևտրի ծառայություններ. վարչական օժանդակություն մրցույթի հայտերի վերաբերյալ. մարքեթինգ (շուկայավարում) ծրագրային ապահովման հրապարակման շրջանակներում. լրատվամիջոցների հետ կապերի ծառայություններ. կորպորատիվ հաղորդակցության ծառայություններ. գրասենյակային սարքավորումների վարձույթ համատեղ աշխատանքային պայմաններում. առևտրային լոբբիստական ծառայություններ. օգտագործողների կարծիքների տրամադրում առևտրային կամ գովազդային նպատակներով. օգտագործողների վարկանիշների տրամադրում առևտրային կամ գովազդային նպատակներով. հեռախոսային կոմունտորի ծառայություններ. հացամթերքին վերաբերող մանրածախ առևտրի ծառայություններ. սպառողի պրոֆիլավորում առևտրային կամ մարքեթինգային նպատակներով. վարչական ծառայություններ բժշկական ուղղորդման համար. գործարար խորհրդատվական ծառայություններ թվային փոխակերպման համար. առևտրամիջնորդական ծառայություններ հաճախորդների հետ աշխատելու համար տարբեր մասնագետների ընտրության հարցում. այցելուների ընդունելության ծառայություններ (գրասենյակային գործառույթներ). բիզնեսի եկամտաբերության ուսումնասիրությունների պատրաստում. հեռախոսային տեղեկատվի տեղեկատվության տրամադրում. էլեկտրոնային վճարների գանձման ծառայությունների բաժանորդագրությունների կազմակերպում երրորդ անձանց համար. առևտրային միջոցառումների կազմակերպում և անցկացում. տվյալների մշակման ծառայություններ (գրասենյակային գործառույթներ). դրամարկային մեքենաների վարձույթ. առաջատար սերնդի ծառայություններ. բժշկական գրառում-

ների և ֆայլերի համակարգչային կառավարում. առցանց պատվիրման ծառայություններ ռեստորաններից սննդի դուրս հանման և առաքման ոլորտում. երրորդ անձանց համար ապրանքային նշան ստեղծելու գովազդային ծառայություններ. արտադրանքի խթանում ազդեցություն ունեցող անձանց միջոցով. ազդեցիկ շուկայավարում. հաճախորդների որոնում երրորդ անձանց համար. մարքեթինգային (շուկայագիտական) հասկացությունների մշակում.

դաս 36. ապահովագրություն դժբախտ պատահարներից. տարածամկետ մարման վարկեր. ապահովագրության վիճակագիրների ծառայություններ. անշարժ գույքի վարձույթ. միջնորդային գործունեություն. վարկային գործակալությունների ծառայություններ. անշարժ գույքի գործակալությունների ծառայություններ. միջնորդություն անշարժ գույքի հետ կապված գործառնություններում. պարտքերի բռնագանձման գործակալությունների ծառայություններ. ապահովագրման միջնորդություն. մաքսային միջնորդների (բրոքերների) ֆինանսական ծառայություններ. ապահովագրություն. բանկային ծառայություններ. անշարժ գույքի գնահատում. բարեգործական միջոցների հավաքագրում. փոխադարձ հիմնադրամների հիմնադրում. կապիտալ ներդրումներ. երաշխավորություն. դրամի փոխանակում. ճամփորդական վճարագրերի թողարկում. ֆինանսական հաշվանցում (քլիրինգ). պահպանում անկիզելի պահարաններում. դրամահավաքների կազմակերպում. փոխառությունների տրամադրում (ֆինանսավորում). հարկային փորձաքննություն. ֆինանսական գնահատումներ (ապահովագրություն, բանկային գործառնություններ, անշարժ գույք). ֆակտորինգ. խնամակալական ծառայություններ. ֆինանսավորում. ֆինանսական կառավարում. փոխատվության տրամադրում գրավի դիմաց. անշարժ գույքի կառավարում. բնակելի ֆոնդի կառավարում. ապահովագրություն հրդեհից. բնակարանների վարձույթ. ֆերմաների և գյուղատնտեսական ձեռնարկությունների վարձույթ. առողջության ապահովագրություն. ապահովագրություն դժբախտ պատահարներից ծովում. հիփոթեքային վարկեր. խնայբանկերի ծառայություններ. ֆինանսական վարձակալություն. բորսայական միջնորդություն. կյանքի ապահովագրություն. բնակարանային

բյուրոների ծառայություններ (անշարժ գույք). ֆինանսական վերլուծություն. հնարժեք իրերի գնահատում. արվեստի ստեղծագործությունների գնահատում. վճարագրերի իսկության ստուգում. խորհրդատվություն ֆինանսական հարցերով. խորհրդատվություն ապահովագրության հարցերով. սպասարկում վարկային քարտերով. սպասարկում դեբետ քարտերով. դրամական միջոցների փոխանցում էլեկտրոնային հաշվարկների համակարգով. ֆինանսական տեղեկատվության տրամադրում. ապահովագրության հարցերով տեղեկատվության տրամադրում. թանկարժեք իրերի գնահատում. դրամագիտական իրերի գնահատում. վարձակալական վճարների գանձում. դրոշմանիշների գնահատում. արժեթղթերի թողարկում. արժեքավոր իրերի պահպանություն. բորսայական գնանշումներ. վարկային քարտերի թողարկում. գրասենյակների վարձույթ (անշարժ գույք). կենսաթոշակների վճարման ծառայություններ. ֆինանսական հովանավորություն. բանկային գործառնությունների առցանց իրականացում. առևտրաարդյունաբերական գործունեության լուծարք (ֆինանսական ծառայություններ). վերանորոգման արժեքի ֆինանսական գնահատում. ածխածնային վարկեր իրականացնելու միջնորդություն. անտառի ֆինանսական գնահատում. բրդի ֆինանսական գնահատում. վարկավորում գրավի դիմաց. պահեստային (ապահովագրական) ֆոնդերի ծառայություններ. միջնորդային ծառայություններ. խորհրդատվություն պարտքի հետ կապված հարցերով. շինարարական նախագծերի ֆինանսավորման կազմակերպում. ֆինանսական տեղեկատվության տրամադրում վեբկայքերի միջոցով. փոխհատուցման վճարների ֆինանսական կառավարում այլ անձանց համար. հիմնադրամների տեղաբաշխում. միջնորդական գործարքներ կապված արժեթղթերի և պարտատոմսերի հետ. ակումբային քարտեր օգտագործելու միջոցով զեղչերի տրամադրում երրորդ անձանց. պայմանական ազատվածների համար երաշխավորման ծառայություններ. տարբեր մասնագետների համատեղ աշխատանքի համար գրասենյակների վարձույթ. ֆինանսական գնահատում մրցույթների հայտերին արձագանքելու վերաբերյալ. նավթի, գազի և հանքարդյունաբերության ոլորտներին վերաբերող զարգաց-

ման ծախսերի ֆինանսական գնահատումներ. ֆինանսական հետազոտություններ. անշարժ գույքի ծառայություններ. կրիպտո-ակտիվների էլեկտրոնային փոխանցում. մտավոր սեփականության ակտիվների ֆինանսական գնահատում. նախահաշվի կազմում ծախսերի գնահատման նպատակներով. քրաուդֆանդինգ. էլեկտրոնային դրամապանակներով վճարման ծառայություններ. կրիպտո-ակտիվների ֆինանսական փոխանակումներ. էլեկտրոնային միջոցների փոխանցում ծածկագրային (բլոկչեյն) տեխնոլոգիայի միջոցով. նվերների վկայականների տրամադրում. մորայլ բանկինգի ծառայություններ. ֆինանսական գործերի կառավարում. հարկային ֆինանսական խորհրդատվություն.

դաս 43. տեղերի ամրագրմամբ (հյուրանոցներում, պանսիոններում) զբաղվող գործակալություններ. սննդամթերքի պատրաստում և առաքում. ծերանոցների ծառայություններ. սրճարանների ծառայություններ. սրճարան-նախաճաշարանների ծառայություններ. ճամբարային հարմարությունների տրամադրում. ճաշարանների ծառայություններ. ժամանակավոր կացարանի վարձույթ. պանսիոնների ծառայություններ. զբոսաշրջիկների համար տների ծառայություններ. հյուրանոցային կեցության ծառայություններ. մանկամսուրների ծառայություններ. ռեստորանների ծառայություններ. պանսիոնների ամրագրում. հյուրանոցների ամրագրում. ինքնասպասարկման ռեստորանների ծառայություններ. խորտկարանների ծառայություններ. պանսիոններ կենդանիների համար. բարերի ծառայություններ. հանգստի ճամբարների ծառայություններ (կացարանի տրամադրում). շարժական շինությունների վարձույթ. ժամանակավոր կացարանների ամրագրումներ. մոթելների ծառայություններ. կահույքի, սեղանի սպիտակեղենի և ամանեղենի վարձույթ. սենյակների, դահլիճների վարձույթ հավաքների համար. վրանների վարձույթ. խոհանոցային սարքերի վարձույթ. խմելու ջրի բաշխիչ սարքերի վարձույթ. լուսավորող սարքերի վարձույթ. մթերքից խոհարարական արձանիկների ստեղծում. ընդունելության ծառայություններ ժամանակավոր կացարաններում (ժամանման և մեկնման կառավարում). վաշտկու ռեստորանների ծառայություններ. արիշտա ուղոնի և արիշտա սոբայի ռեստորանների ծառայություններ.

սննդի ձևավորում. տորթերի ձևավորում. տեղեկություն և խորհրդատվություն սննդի պատրաստման հարցերով. անձնական խոհարարի ծառայություններ. նարգիլի բարերի ծառայություններ. ընդունելության ծառայություններ ժամանակավոր կացարաններում (բանալիների հանձնում). կենդանիների ապաստանների ծառայություններ. ժամանակավոր կացարանների տրամադրում անցումային շրջանի տներում՝ հանցավոր ծագում ունեցող կամ թմրամիջոցների չարաշահման հակում ունեցող մարդկանց համար. հանգստյան տների վարձույթ. խոհանոցային լվացարանակոնքերի վարձույթ. շարժական հանդերձարանների վարձույթ. սննդի վերահսկիչների ծառայություններ (սննդի և խմիչքների մասին տեղեկատվության տրամադրում). սնունդը դուրս հանելու ռեստորանների ծառայություններ. կահույքի վարձույթ. գրասենյակային կահույքի վարձույթ. ռոբոտների վարձույթ ըմպելիքներ պատրաստելու համար.

դաս 45. անձնական թիկնապահների ծառայություններ. ուղեկցում հասարակական վայրերում (ընկերակցում). խուզարկուական գործակալությունների ծառայություններ. հանդիպումների կամ ծանոթությունների կազմակերպման ակումբների ծառայություններ. գիշերային պահակային գործակալությունների ծառայություններ. գաղտնափականքների բացում. երեկոյան հագուստի վարձույթ. դիակիզում. կորած մարդկանց որոնում. թաղման ծառայություններ. թաղման բյուրոներ. հագուստի վարձույթ. պահակային ծառայություններ. ամուսնության գործակալությունների ծառայություններ. խորհրդատվություն ֆիզիկական անվտանգության հարցերով. հորոսկոպների կազմում. հրշեջ ծառայություն. կրոնական հավաքների կազմակերպում. երեխաների որդեգրման գործակալությունների ծառայություններ. կոտրանքից պաշտպանող անվտանգության համակարգերի հսկում. երեխաների հրավիրովի դայակների ծառայություններ. ուղեբեռի ստուգում անվտանգության նպատակով. տանտերերի բացակայության ընթացքում բնակարանում բնակեցնելու ծառայություններ. ընտանի կենդանիների խնամք. ֆիզիկական անձանց վերաբերյալ տեղեկատվության հավաքում. գտնված իրերի վերադարձ. միջնորդություն վեճերը լուծելու հարցում. ձեռնարկությունների անվտան-

գության վիճակի ստուգում. հրդեհի ազդանշանիչների վարձույթ. կրակմարիչների վարձույթ. արբիտրաժի ծառայություններ. խորհրդատվություն մտավոր սեփականության հարցերով. գործերի կառավարում հեղինակային իրավունքի բնագավառում. մտավոր սեփականության լիցենզավորում. հսկողություն մտավոր սեփականության բնագավառում իրավաբանական անձանց համար. իրավաբանական հետազոտություններ. դատարանում իրավունքների ներկայացում. ծրագրային ապահովման լիցենզավորում (իրավաբանական ծառայություններ). դոմեն անունների գրանցում (իրավաբանական ծառայություններ). վեճերի այլընտրանքային (արտադատարանային) լուծման ծառայություններ. չիրկիզվող պահարանների վարձույթ. տոհմաբանական հետազոտություններ. հարսանեկան միջոցառումների պլանավորում և կազմակերպում. սոցիալական ցանցերի առցանց ծառայություններ. հատուկ իրադարձությունների ժամանակ աղաձիհների արձակում. զմռսման ծառայություններ. իրավաբանական փաստաթղթերի նախապատրաստում. գողացված ապրանքների տեղորոշման ծառայություններ. լիցենզիաներին վերաբերող իրավաբանական կառավարում. աստղագուշակների խորհրդատվություն. հոգևոր խորհրդատվություն. խաղաթղթերով գուշակելու ծառայություններ. ռճաբանի խորհրդատվություն անձնական զգեստների վերաբերյալ. անձնական նամակագրության խմբագրում. թաղման արարողությունների անցկացում. երրորդ անձանց համար պայմանագրերի համաձայնեցման հետ կապված իրավաբանական ծառայություններ. կրոնական ծիսակարգերի անցկացում. շների զբոսանքի տանելու ծառայություններ. համացանցում դոմեն անունների վարձույթ. կիմոնո հագնելու օժանդակություն. իրավաբանական խորհրդատվություն մրցույթների հայտերին արձագանքելու վերաբերյալ. լիցենզավորում (իրավաբանական ծառայություններ) ծրագրային ապահովման հրապարակման շրջանակներում. իրավաբանական հսկողության ծառայություններ. քաղաքական ժողովների կազմակերպում. իրավաբանական խորհրդատվություն արտոնագրային քարտեզագրման ոլորտում. փաստաբանական ծառայություններ. դռնապանների ծառայություններ. հոգեբանական

խորհրդատվություն ծանր կորստի դեպքերում. փրկարարական ծառայություններ. իրավաբանական ծառայություններ ներգաղթի ոլորտում. Տարո քարտերով գուշակությունների ծառայություններ երրորդ անձանց համար. կանոնադրական համապատասխանության աուդիտ. օրենսդրական համապատասխանության աուդիտ. սեփականության իրավունքի օրինական փոխանցում. քաղաքական լրբբիստական ծառայություններ. դիախերճարանի դիմահարդարների ծառայություններ. հսկողության ծառայություններ անօդաչու թռչող սարքի միջոցով. կարգի պահպանում. սոցիալական հարաբերությունների գործակալության ծառայություններ. անձնական գնումներ երրորդ անձանց համար. բժշկական ահազանգման հսկողություն. անվտանգության նպատակով օբյեկտների պահպանության ծառայություններ՝ հեռակառավարման հսկման համակարգերի միջոցով. կորած մարդկանց հայտնաբերում և հետևում. դատական կարգադրիչների ծառայություններ. հերթերում փոխարինման ծառայություններ. շրջակա միջավայրի պաշտպանության ոլորտում իրավական հետազոտություններ. ծննդաբերության ընթացքում աջակցության ծառայություններ. տեսահսկման տեսախցիկների վարձույթ. կորած գույքի հայտնաբերում և հետևում. կենդանիների որդեգրման ծառայություններ. անհատների համար տնային խնամքի ապահովում ոչ բժշկական նպատակով. բովանդակության մոդերացիա ինտերնետ զրուցարանների համար:

(210) 20232424 (111) 38983
(220) 25.09.2023 (151) 12.02.2024
(181) 25.09.2033
(730) Ռաֆայել Եղոյան, Երևան, Դավիթաշեն 1-ին թաղ. 5/23, AM
(442) 17.10.2023
(540)



(591) Ապրանքային նշանը պահպանվում է կարմիր գույնով:

(511)
դաս 33. անանուխի թրմօղի. մրգի մզվածքներ, ալկոհոլային. դառը թրմօղիներ. անխի լիկյոր. անխի օղի. ապերիտիֆներ. արակ. թորած խմիչքներ. սիդեր. կոկտեյլներ. կյուրասո. դիժեստիվներ (լիկյորներ և սպիրտային խմիչքներ). գինիներ. ջին. լիկյորներ. մեղրային խմիչք (մեղրագինի). բալի օղի. սպիրտային խմիչքներ. բրենդի. գինի խաղողի չեչից. տանձօղի. սակե. վիսկի. ալկոհոլային բնահյութեր (էսենցիաներ). սպիրտային լուծամզուքներ. ալկոհոլային խմիչքներ, բացի գարեջրից. մրգեր պարունակող ալկոհոլային խմիչքներ. բրնձի սպիրտ. ռոմ. օղի. խառնակազմ ալկոհոլային ըմպելիքներ, բացի գարեջրի հիմքով խմիչքներից. շաքարեղեգի հիմքով ալկոհոլային խմիչքներ. հացահատիկի հիմքով թորած ալկոհոլային խմիչքներ. գինու հիմքով խմիչքներ:

(210) 20232448 (111) 38984
(220) 29.09.2023 (151) 12.02.2024
(181) 29.09.2033
(730) Լիդիա Արծրունու Ավետիսյան, Երևան, Դավթաշեն 4-րդ թղմ., 2. 3, բն. 11, AM
(442) 01.11.2023
(540)



MAKE UP AND NAIL STUDIO
(526) «MAKE UP AND NAIL STUDIO» գրառումն ինքնուրույն պահպանության օբյեկտ է:
(511)
դաս 44. գեղեցկության սրահների ծառայություններ:

(210) 20232453 (111) 38985
(220) 29.09.2023 (151) 12.02.2024
(181) 29.09.2033
(730) «Շահումյան-վին» ՍՊԸ, Արարատի մարզ, գյուղ Շահումյան, Ե. Կարապետյան 66, AM

(442) 17.10.2023
(540)

BUZZARD

ԲՈՒԶԱՐԴ

(511)

դաս 33. ալկոհոլային խմիչքներ, բացառությամբ գարեջրի, այն է՝ հայկական կոնյակ, բրենդի, օղի, գինի, վիսկի:

(210) 20232478 (111) 38986
(220) 03.10.2023 (151) 12.02.2024
(181) 03.10.2033

(730) «Նուրիջանյան գինու-կոնյակի տուն» ՍՊԸ, Արարատի մարզ, գ. Նարեկ, Վանի 33, AM
(442) 17.10.2023
(540)

ЗОЛОТОЕ НАСЛЕДИЕ

(511)

դաս 33. անանուխի թրմօղի. մրգի մզվածքներ, ալկոհոլային. դառը թրմօղիներ. անիսի լիկյոր. անիսի օղի. ապերիտիֆներ. արակ. թորած խմիչքներ. սիդեր. կոկտեյլներ. կյուրասո. դիժեստիվներ (լիկյորներ և սպիրտային խմիչքներ). գինիներ. ջին. լիկյորներ. մեղրային խմիչք (մեղրագինի). բալի օղի. սպիրտային խմիչքներ. բրենդի. գինի խաղողի չեչից. տանձօղի. սակե. վիսկի. ալկոհոլային բնահյութեր (էսենցիաներ). սպիրտային լուծամզուքներ. ալկոհոլային խմիչքներ, բացի գարեջրից. մրգեր պարունակող ալկոհոլային խմիչքներ. բրնձի սպիրտ. ռոմ. օղի. խառնակազմ ալկոհոլային ըմպելիքներ, բացի գարեջրի հիմքով խմիչքներից. շաքարեղեգի հիմքով ալկոհոլային խմիչքներ. հացահատիկի հիմքով թորած ալկոհոլային խմիչքներ. գինու հիմքով խմիչքներ. մրգային օղիներ. մրգային գինիներ:

(740) Ալբինա Նազարյան

(210) 20232491 (111) 38987
(220) 04.10.2023 (151) 12.02.2024
(181) 04.10.2033

(730) «Գրանդ քենդի» ՍՊԸ, Երևան 0061, Հրանտ Վարդանյան 33, AM

(442) 17.10.2023
(540)

Grand Candy

DELIGHT

(511)

դաս 30. հրուշակեղեն և քաղցրավենիք. շոկոլադ:

(740) Լիլիթ Ակոպովա

(210) 20232492 (111) 38988
(220) 04.10.2023 (151) 12.02.2024
(181) 04.10.2033

(730) «Գրանդ քենդի» ՍՊԸ, Երևան 0061, Հրանտ Վարդանյան 33, AM

(442) 17.10.2023
(540)

Grand Candy

Frost

(511)

դաս 30. շոկոլադ. շոկոլադե դրածե կոնֆետներ:

(740) Լիլիթ Ակոպովա

(210) 20232524 (111) 38989
(220) 09.10.2023 (151) 12.02.2024
(181) 09.10.2033

(730) «Դոկա» ՍՊԸ, ՀՀ, Երևան, Սայաթ Նովա 26/2, AM

(442) 17.10.2023
(540)



(526) Բոլոր գրառումներն ինքնուրույն պահպանության օբյեկտներ չեն:

(591) Ապրանքային նշանը պահպանվում է շազանակագույն, դարչնագույն, դեղին, նարնջագույն, կարմիր, սպիտակ և կանաչ գունային համակցությամբ:

(511)

դաս 30. պիցցաներ.

դաս 43. սննդամթերքի, այդ թվում՝ պիցցաների պատրաստում և տրամադրում (քեյթրինգ). պիցցա մատուցող սրճարանների ծառայություններ. պիցցա մատուցող ռեստորանների ծառայություններ:

(740) Մարինե Դավթյան

(210) 20232537

(111) 38990

(220) 11.10.2023

(151) 12.02.2024

(181) 11.10.2033

(730) Սարգիս Աշոտի Եղիազարյան, ՀՀ, Երևան, Ավան, փ. 4, նրբ. 4, տուն 2, AM

(442) 01.11.2023

(540)



(526) «TOP-NOTCH PRODUCTS» գրառումն ինքնուրույն պահպանության օբյեկտ չէ:

(591) Ապրանքային նշանը պահպանվում է սպիտակ, մուգ կապույտ և կարմիր գունային համակցությամբ:

(511)

դաս 35. ավտոմեքենայի դիագնոստիկ սարքերի, ձեռքի գործիքների, ավտոպահեստամասերի վաճառք:

(210) 20232541

(111) 38991

(220) 12.10.2023

(151) 12.02.2024

(181) 12.10.2033

(730) «Կինեզիոմեդ» ՍՊԸ, ՀՀ, Երևան 0025, Հերացու 18, շին. 57, AM

(442) 01.11.2023

(540)



(591) Ապրանքային նշանը պահպանվում է փիրուզագույն և մուգ կապույտ գունային համակցությամբ:

(511)

դաս 44. բժշկական սպասարկում և օգնություն. վերականգնողական ծառայություններ, այն է՝ ֆիզիոթերապիա, կինեզիոթերապիա, մանուալ թերապիա, բուժական մերսում, մարմնի և դեմքի խնամք:

(210) 20232547

(111) 38992

(220) 13.10.2023

(151) 12.02.2024

(181) 13.10.2033

(730) Անհատ ձեռնարկատեր Նարեկ Մասիսի Սարգսյան, Երևան, Դավթաշեն 1թ., շ. 32, բն. 3, AM

(442) 01.11.2023

(540)

MEGHRELLA

ՄԵՂՐԵԼԼԱ

(511)

դաս 30. մեղր:

(210) 20232570

(111) 38993

(220) 17.10.2023

(151) 12.02.2024

(181) 17.10.2033

(730) Սվետլանա Ավետիկի Սարգսյան, ՀՀ, Արմավիրի մարզ, գ. Մերձավան, Երևանյան խճ., փակ. 2, տուն 11, AM

(442) 01.11.2023

(540)



(526) «HEALTHY SYSTEM» և «AESTHETIC MEDICINE CENTER» գրառումներն ինքնուրույն պահպանության օբյեկտներ չեն:

(591) Ապրանքային նշանը պահպանվում է սպիտակ, բաց և մուգ կապույտ, կանաչ գունային համակցությամբ:

(511)

դաս 44. էսթետիկ բժշկական կլինիկաների կողմից մատուցվող ծառայություններ:

(210) 20232571

(111) 38994

(220) 17.10.2023

(151) 12.02.2024

(181) 17.10.2033

(730) Սրբուհի Վարանցովի Մոլվսիայան, ՀՀ, Երևան, Սարի թաղ, փ. 8, տուն 21, AM

(442) 01.11.2023

(540)



(591) Ապրանքային նշանը պահպանվում է բաց շագանակագույն, մուգ և բաց կանաչ, կարմիր և նարնջագույն գունային համակցությամբ:

(511)

դաս 28. խաղալիքներ. փափուկ խաղալիքներ. մոդելներ (խաղալիքներ). տիկնիկներ. տիկնիկների հագուստ.

դաս 35. խաղալիքների. փափուկ խաղալիքների. մոդելների (խաղալիքներ). տիկնիկների. տիկնիկների հագուստի վաճառք.

դաս 41. ժողովրդական արհեստների ուսուցում, մասնավորապես՝ տիկնիկագործության և կարպետագործություն դասընթացներ:

(210) 20232572

(111) 38995

(220) 17.10.2023

(151) 12.02.2024

(181) 17.10.2033

(730) «Հովազ քոնստրաքշն» ՍՊԸ, ՀՀ, ք. Գորիս, Բակունցի փ., տուն 10, AM

(442) 01.11.2023

(540)



(591) Ապրանքային նշանը պահպանվում է սև և կապույտ գունային համակցությամբ:

(511)

դաս 1. սոսնձվող նյութեր արդյունաբերական նպատակների համար. սոսինձներ պաստառների համար. սոսինձներ երեսպատման սալիկների համար. սոսինձներ արդյունաբերական նպատակների համար.

դաս 2. ներկեր.

դաս 19. սվաղ (ծեփ) ներքին աշխատանքների համար. գիպս (շինանյութ).

դաս 35. շինարարական ապրանքների և նյութերի մանրածախ և մեծածախ առևտուր.

դաս 37. շինարարական և նորոգման ծառայություններ:

(210) 20232580

(111) 38996

(220) 18.10.2023

(151) 12.02.2024

(181) 18.10.2033

(730) «Չիրինա» ՍՊԸ, Vrastan, Tbilisi 0105, Lado Gudiashvili 9, GE
 (442) 01.11.2023
 (540)



(591) Ապրանքային նշանը պահպանվում է մուգ կանաչ, բաց կանաչ և սպիտակ գունային համակցությամբ:
 (511)

դաս 29. միս, ձուկ, թռչնամիս և որսամիս. մսի էքստրակտներ. պահածոյացված, սառեցված, չորացված և ջերմամշակման ենթարկված մրգեր և բանջարեղեն. դոնդող, մուրաբա, կոմպոտ. ձու. կաթ, պանիր, կարագ, յոգուրտ և այլ կաթնամթերք. սննդային յուղեր և ճարպեր:

(210) 20232581 (111) 38997
 (220) 18.10.2023 (151) 12.02.2024
 (181) 18.10.2033

(730) «Մեհրաբյան և որդիներ» ՍՊԸ, Երևան, Արին-Բերդի 24/5, AM
 (442) 01.11.2023
 (540)

INNOTEK

(511)
 դաս 2. ներկեր. ներկանյութեր. նախաներկեր. պատվածքներ (ներկեր). ալյումինային ներկեր. ասբեստային ներկեր. ներկալուծույթներ սպիտակեցման համար. հակակոռոզիական

պատրաստուկներ. մակերևույթները բուսա-ժածկույթից պահպանող ներկապատվածքներ. հաղորդիչ ներկեր. անիլինային ներկեր. հրակայուն ներկեր. ջրադիսպերսիոն ներկեր. սոսնձաներկեր. նոսրացուցիչներ ներկերի համար. ներկերի սիկատիվներ (չորացման ուժեղարարներ). ծեփամածիկներ. սալիկի սոսինձներ. քսահարթիչներ.

դաս 7. կաշուն ժապավեններ մատուցող սարքեր (մեքենաներ). գյուղատնտեսական մեքենաներ. չափաբերման կտրող մեքենաներ արդյունաբերական նպատակների համար. ամբարձիչներ. խառնիչ մեքենաներ. պատեր սպիտակեցնելու մեքենաներ. սղոցադազգահներ. բետոնախառնիչներ (մեքենաներ). փայտամշակման հաստոցներ. ֆրեզիչ հաստոցներ. բեռնաթափման հարթակներ. հոսանքի գեներատորներ. շարժասանդուղքներ. գազոնահնձիչներ (մեքենաներ). հղկահաստոցներ. հնձիչ մեքենաներ. ներկափոշեցրիչներ. հորատող մեքենաներ. ձեռքի էլեկտրական գայլիկոնիչներ. գամիչ մեքենաներ. էլեկտրաեռակցման ագրեգատներ. գյուղատնտեսական գործիքներ. էլեկտրական խառնիչներ. գուլանավոր առվափորիչներ. շղթայական սղոցներ. վթարային սնման գեներատորներ. էլեկտրահատակափայլիչներ. փոշեկուլներ. թրթռամեքենաներ արդյունաբերական նպատակների համար. մեքենայացված կուլտիվատորներ. փոշեկուլների պարկեր. էլեկտրոդներ եռակցման մեքենաների համար. ապարատներ էլեկտրազոդման համար. զոդման էլեկտրական ապարատներ. էլեկտրական զոդիչներ. ապարատներ էլեկտրաաղեղային զոդման համար. ապարատներ էլեկտրաաղեղային հատման համար. օդամուղ մեքենաներ. էլեկտրական եզրակահատներ. տոփանման մեքենաներ. էլեկտրական պտուտակադարձիչներ. հողամշակման մեքենաներ գյուղատնտեսական նպատակների համար.

դաս 19. շինարարական չոր շաղախներ. կիր. շինարարական լուծույթներ. չմշակված կավիճ. գիպս (շինանյութ). սվաղ (ծեփ) ներքին աշխատանքների համար. քսվածքներ (շինանյութ). պատերի ոչ մետաղական երեսպատվածքներ շինարարության համար. ոչ մետաղական շինանյութեր:

(210) 20232586 (111) 38998
(220) 19.10.2023 (151) 12.02.2024
(181) 19.10.2033

(730) «Լեմոնս» ՍՊԸ, ՀՀ, Երևան 0002,
Կենտրոն, Արամի փ., շ. 84/2, AM
(442) 01.11.2023
(540)



(591) Ապրանքային նշանը պահպանվում է մուգ
և բաց ոսկեգույնով:

(511)
դաս 41. ժամանցային միջոցառումների
կազմակերպում և անցկացում. համերգների
կազմակերպում և անցկացում.

դաս 43. սննդամթերքի պատրաստում
և տրամադրում (քեյթրինգ). սրճարանների
ծառայություններ. ռեստորանների ծառայու-
թյուններ. բարերի ծառայություններ. սնունդը
դուրս հանելու ռեստորանների ծառայություններ:

(210) 20232587 (111) 38999
(220) 19.10.2023 (151) 12.02.2024
(181) 19.10.2033

(730) «Լեմոնս» ՍՊԸ, ՀՀ, Երևան 0002,
Կենտրոն, Արամի փ., շ. 84/2, AM
(442) 01.11.2023
(540)



(591) Ապրանքային նշանը պահպանվում է մուգ
և բաց ոսկեգույնով:

(511)
դաս 41. ժամանցային միջոցառումների
կազմակերպում և անցկացում. համերգների
կազմակերպում և անցկացում.

դաս 43. սննդամթերքի պատրաստում
և տրամադրում (քեյթրինգ). սրճարանների
ծառայություններ. ռեստորանների ծառայու-
թյուններ. բարերի ծառայություններ. սնունդը
դուրս հանելու ռեստորանների ծառայություններ:

(210) 20232594 (111) 39000
(220) 20.10.2023 (151) 12.02.2024
(181) 20.10.2033

(730) «Արկոն թրեյդ» ՍՊԸ, Երևան, Սայաթ
Նովա 6/27, AM
(442) 01.11.2023
(540)



(591) Ապրանքային նշանը պահպանվում է սև,
ոսկեգույն, արծաթագույն և սպիտակ գունային
համակցությամբ:

(511)
դաս 33. անանուխի թրմօղի. մրգի
մզվածքներ, ալկոհոլային. դառը թրմօղիներ.
անիսի լիկյոր. անիսի օղի. ապերիտիֆներ.
արակ. թորած խմիչքներ. սիդեր. կոկտեյլներ.
կյուրասո. դիժեստիվներ (լիկյորներ և
սպիրտային խմիչքներ). գինիներ. ջին.
լիկյորներ. մեղրային խմիչք (մեղրագինի).
բալի օղի. սպիրտային խմիչքներ. բրենդի.
գինի խաղողի չեչից. տանձօղի. սակե. վիսկի.
ալկոհոլային բնահյութեր (էսենցիաներ). սպիր-
տային լուծամզուքներ. ալկոհոլային խմիչք-
ներ, բացի գարեջրից. մրգեր պարունակող
ալկոհոլային խմիչքներ. բրնձի սպիրտ. ռոմ. օղի.

խառնակազմ ալկոհոլային ըմպելիքներ, բացի գարեջրի հիմքով խմիչքներից. շաքարեղեգի հիմքով ալկոհոլային խմիչքներ. հացահատիկի հիմքով թորած ալկոհոլային խմիչքներ. գինու հիմքով խմիչքներ. սոջու. մակկոլի:

(210) 20232605 (111) 39001
 (220) 23.10.2023 (151) 12.02.2024
 (181) 23.10.2033

(730) Արմեն Ալեքսեյի Առուշանյան, ՀՀ, Երևան, Կոմիտասի պ., շ. 15, բն. 52, AM
 (442) 01.11.2023
 (540)

**GASTROMAN
 ԴԱՍՏՐՈՄԱԿ
 ՔԱՍՏՐՈՍԱՆ**

(511) դաս 35. ապրանքների ցուցադրում. սպառողներին առևտրային տեղեկատվության և խորհուրդների տրամադրում ապրանքների և ծառայությունների ընտրության հարցում. գնման պատվերների մշակման գործընթացների կառավարում. հաշիվների ապրանքագրերի տրամադրում. առևտրային միջնորդային ծառայություններ. հացամթերքին վերաբերող մանրածախ առևտրի ծառայություններ:

(210) 20232608 (111) 39002
 (220) 23.10.2023 (151) 12.02.2024
 (181) 23.10.2033

(730) Արթուր Առուստամյան, Երևան, Տերյան 8, բն. 55, AM
 (442) 01.11.2023

(540)

**OVULOM
 ОВУЛОМ**

(511)

դաս 5. դեղագործական ապրանքներ. դեղամիջոցներ մարդու համար. դեղագործական պատրաստուկներ. սննդային հավելումներ. կենսաբանորեն ակտիվ հավելումներ. դիետիկ հավելումներ:

(740) Մարինե Դավթյան

(210) 20232718 (111) 39003
 (220) 02.11.2023 (151) 12.02.2024
 (181) 02.11.2033

(730) Մանուկ Արմենի Հովսեփյան, ՀՀ, Վայոց Ձորի մարզ, Արենի համայնք, գ. Արփի, փ. 10, տուն 1, AM
 (442) 16.11.2023
 (540)

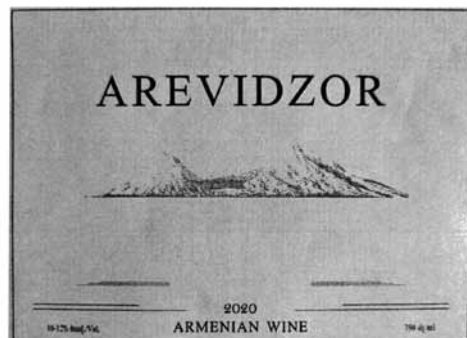

(526) Բացի «AREVIDZOR» գրառումից մնացած բոլոր գրառումներն ինքնուրույն պահպանության օբյեկտներ չեն:

(591) Ապրանքային նշանը պահպանվում է մոխրագույն և սև գունային համակցությամբ:

(511)

դաս 33. գինի:

Տեղեկություններ ապրանքային նշանների գրանցման գործողության երկարաձգման մասին

(111) Գրանցման համարը	(186) Երկարաձգված ժամկետը	(732) Նշանի սեփականատերը, հասցեն, երկրի կոդը
8036	21.01.2034	«Ինեկորանկ» ՓԲԸ, Երևան, Թումանյան 17, AM
8169	21.01.2034	«Հայկական երկրորդ հեռուստաալիք» ՍՊԸ, Երևան, Աջափնյակ, Հ/Ա Գ-3 թաղ., 3/1, AM
8299	09.01.2034	Քասթրոլ Լիմիթիդ, GB
8502	22.12.2033	Վիաթրիս Սփեշլլիթի ԷլԷՍի, US
8519	14.01.2034	ԲՐՖ Ս.Ա., BR
8577	22.01.2034	«Պոռոջանի կոնյակի գործարան» ՍՊԸ, Երևան, Աշտարակի խճուղի 2, AM
8600	07.01.2034	Քանին (Ինդիա) Լթթ., IN
8601	07.01.2034	Քանին (Ինդիա) Լթթ., IN
9172	06.09.2034	«Գրանդ Քենդի» ՍՊԸ, ք.Երևան,0061, Հրանտ Վարդանյան 33, AM
9176	06.09.2034	«Գրանդ Քենդի» ՍՊԸ, ք.Երևան,0061, Հրանտ Վարդանյան 33, AM
9188	22.03.2034	ՍանԴիսք ԷլԷՍի, US
9262	06.09.2034	«Գրանդ Քենդի» ՍՊԸ, ք.Երևան,0061, Հրանտ Վարդանյան 33, AM
9369	15.11.2034	«Գրանդ Քենդի» ՍՊԸ, ք.Երևան,0061, Հրանտ Վարդանյան 33, AM
9388	26.11.2034	«Գրանդ Քենդի» ՍՊԸ, ք.Երևան,0061, Հրանտ Վարդանյան 33, AM
9390	26.11.2034	«Գրանդ Քենդի» ՍՊԸ, ք.Երևան, 0061, Հրանտ Վարդանյան 33, AM
9391	26.11.2034	«Գրանդ Քենդի» ՍՊԸ, ք.Երևան,0061, Հրանտ Վարդանյան 33, AM
9392	26.11.2034	«Գրանդ Քենդի» ՍՊԸ, ք.Երևան,0061, Հրանտ Վարդանյան 33, AM
9594	15.12.2034	«Գրանդ Քենդի» ՍՊԸ, ք.Երևան,0061, Հրանտ Վարդանյան 33, AM
9862	02.06.2034	«Գրանդ Քենդի» ՍՊԸ, ք.Երևան,0061, Հրանտ Վարդանյան 33, AM
18500	27.01.2034	«Պրոգրես-Արմենիա» ՍՊԸ, ք. Երևան, Բայրոնի 3, AM
20794	16.07.2033	Ն.Վ. Օրգանոն, NL
20833	22.05.2033	Ն.Վ. Օրգանոն, NL
20834	22.05.2033	Ն.Վ. Օրգանոն, NL
21300	04.10.2033	«Արարատի կոնյակի գործարան» ՍՊԸ, ՀՀ, Արարատ, 0607

Տեղեկություններ ապրանքային նշանների գրանցման գործողության երկարաձգման մասին

(111) Գրանցման համարը	(186) Երկարաձգված ժամկետը	(732) Նշանի սեփականատերը, հասցեն, երկրի կոդը
		Արարատ Թևոսյան փ./տ./ 43, AM
21502	10.01.2034	Ն.Վ. Օրգանոն, NL
21513	18.02.2034	Արշակ Կարենի Հայրապետյան, Երևան, Լվովյան 13-113, AM
21532	28.11.2033	Անհատ ձեռնարկատեր Սարգիս Մկրտչյան, Վաղարշապատ, Վ. Համբարձումյան փ., 1 փկղ., 3տ., AM
21557	29.01.2034	Անհատ ձեռնարկատեր Դավիթ Ամիրյան, Երևան, Շերամի 83, բն. 31, AM
21574	18.02.2034	«Վետլայն» ՍՊԸ, 0033, Երևան, Կոմիտաս 6, 6, AM
21609	15.01.2034	Բիթս Էլեքթրոնիքս, ԷլԷՍի, US
21613	04.02.2034	Ֆարմա Մար Ս.Ա., ES
21626	25.02.2034	«Ինեկոբանկ» ՓԲԸ, Երևան, Թումանյան 17, AM
21656	04.02.2034	«Լյուքս» ԲԲԸ, 0040, Երևան, Աճառյան 46, AM
21666	24.02.2034	«Բարսիս» ՍՊԸ, Երևան, Արշակունյաց 57/16, AM
21696	31.10.2033	Էքսփորթադորա Յունիֆրոութի Թրեյդերս ԷսփիԷ, CL
21700	03.12.2033	ՓրոֆիՋեն ԼԼԲ, US
21718	20.01.2034	Օրիոն Քորփորեյշն, FI
21728	05.02.2034	«Տավինկո» գինու-կոնյակի գործարան ՍՊԸ, Արարատի մարզ, գ. Տափերական, Պ. Սևակի 51, AM
21805	01.04.2034	«Ավելիաց» ՍՊԸ, Երևան, Քանաքեռ, Շրջանցիկ թունել 2/5, AM
21860	10.01.2034	Կարֆուր, FR
21867	30.01.2034	«Սայմաա Ինթերնեյշնլ» ՍՊԸ, 0001 Երևան, Թումանյան փողոց, 24 շենք, բն. 42, AM
21879	12.02.2034	Դիսքավորի Քմյունիթեյշնզ, ԼԼԲ., Դելավերի նահանգ, US
21883	26.02.2034	Ջեներալ Մոթորս ԼԼԲ, US
21946	18.03.2034	«Ավշարի գինու գործարան» ՍՊԸ, Արարատի մարզ, գ. Ավշար, AM
21980	12.02.2034	Դիսքավորի Քմյունիթեյշնզ, ԼԼԲ., Դելավերի նահանգ, US

Տեղեկություններ ապրանքային նշանների գրանցման գործողության երկարաձգման մասին

(111) Գրանցման համարը	(186) Երկարաձգված ժամկետը	(732) Նշանի սեփականատերը, հասցեն, երկրի կոդը
22097	07.03.2034	«Յուրոմ» ՍՊԸ, Երևան, Տերյան 19, բն. 4, AM
22110	09.01.2034	Նեյշընլ Բիսքիթս ընդ Քընֆեքշընըրի Քո. Լթթ., SA
22114	03.02.2034	Ջեներալ Մոթորս ԼԼՔ, US
22298	10.06.2034	«Գրանդ Քենդի» ՍՊԸ, ք.Երևան,0061, Հրանտ Վարդանյան 33, AM
22299	10.06.2034	«Գրանդ Քենդի» ՍՊԸ, ք.Երևան,0061, Հրանտ Վարդանյան 33, AM
22300	10.06.2034	«Գրանդ Քենդի» ՍՊԸ, ք.Երևան,0061, Հրանտ Վարդանյան 33, AM
22302	10.06.2034	«Գրանդ Քենդի» ՍՊԸ, ք.Երևան,0061, Հրանտ Վարդանյան 33, AM
22311	10.06.2034	«Գրանդ Քենդի» ՍՊԸ, ք.Երևան,0061, Հրանտ Վարդանյան 33, AM
22319	10.06.2034	«Գրանդ քենդի» ՍՊԸ, ք. Երևան, 0061, Հրանտ Վարդանյան 33, AM
22320	10.06.2034	«Գրանդ Քենդի» ՍՊԸ, ք.Երևան,0061, Հրանտ Վարդանյան 33, AM
22325	10.06.2034	«Գրանդ Քենդի» ՍՊԸ, ք.Երևան,0061, Հրանտ Վարդանյան 33, AM
22330	10.06.2034	«Գրանդ Քենդի» ՍՊԸ, ք.Երևան,0061, Հրանտ Վարդանյան 33, AM
22335	10.06.2034	«Գրանդ Քենդի» ՍՊԸ, ք.Երևան,0061, Հրանտ Վարդանյան 33, AM
22409	14.01.2034	Հանգժոու Էզվիզ Նեթվորք Քո. Լթթ., CN
22564	28.04.2034	Դիսնեյ Էնթերփրայզիս, Ինք., Դելավերի նահանգ, US
22565	28.04.2034	Դիսնեյ Էնթերփրայզիս, Ինք., Դելավերի նահանգ, US
22566	28.04.2034	Դիսնեյ Էնթերփրայզիս, Ինք., Դելավերի նահանգ, US
22567	28.04.2034	Դիսնեյ Էնթերփրայզիս, Ինք., Դելավերի նահանգ, US
22568	28.04.2034	Դիսնեյ Էնթերփրայզիս, Ինք., Դելավերի նահանգ, US
22569	28.04.2034	Դիսնեյ Էնթերփրայզիս, Ինք., Դելավերի նահանգ, US
22570	28.04.2034	Դիսնեյ Էնթերփրայզիս, Ինք., Դելավերի նահանգ, US
23251	25.11.2034	Բեյջինգ Ջինգոնգ 360 Դու Ի-Քոմմերս Լթթ., CN

**ՅՈՒՅԻՉՆԵՐ
УКАЗАТЕЛИ**

Գյուտերի կարճաժամկետ արտոնագրերի համակարգված ցուցիչ
 Систематический указатель краткосрочных патентов на изобретения

ՄԱԴ МПК	Արտոնագրի համարը Номер патента		
		A61L 2/00	867 Y
		D21H 25/00	867 Y
		A61L 2/00	868 Y
		D21H 25/00	868 Y
A61C 1/00	864 Y	A61L 2/00	869 Y
A61K 6/00	865 Y	D21H 25/00	869 Y
A61K 31/00	865 Y	E02D 31/00	870 Y
A6IK 47/00	865 Y	E02D 29/00	870 Y
A61L 2/00	866 Y	E04H 9/00	871 Y
D21H 25/00	866 Y	F41H 11/00	871 Y

Գյուտերի արտոնագրերի համակարգված ցուցիչ
 Систематический указатель патентов на изобретения

ՄԱԴ МПК	Արտոնագրի համարը Номер патента
H02J 3/00	3430 B

Արդյունաբերական դիզայնների արտոնագրերի
 համակարգված ցուցիչ
 Систематический указатель свидетельств на промышленные дизайны

ԱԴՄԴ МКПД	Արտոնագրի համարը Номер Патента
06-02	631 S

**ԻՐԱՎՎՈՒՆՔՆԵՐԻ ՓՈԽԱՆՅՄԱՆ
ԵՎ ԼԻՑԵՆԶԱՅԻՆ (ԱՅԴ ԹՎՈՒՄ
ՖՐԱՆՉԱՅՋԻՆԳԻ) ՊԱՅՄԱՆԱԳՐԵՐ**

Տեղեկություններ
Իրավունքների փոխանցման և լիցենզային
(այդ թվում՝ ֆրանչայզինգի) պայմանագրերի մասին

Գրանցում No 3160

Ապրանքային նշանի լիցենզիայի փոփոխություն (11) Վկայական No IR 111375

73 (1) Լիցենզատու «Ռոստելեկոմ» հանրային բաժնետիրական ընկերություն, Sinopskaya naberezhnaya, d. 14, litera A, munitsipalny okrug Smolninskoye, vn.ter.g., Saint-Petersburg, 191167, Russian Federation, RU

73 (2) Լիցենզառու «ՋիէնՍի Ալֆա» ՓԲԸ, ք. Աբովյան Խաղաղության 1, 2201, AM

Փոխանցվող իրավունքները ամբողջությամբ
Լիցենզիայի տեսակը ոչ բացառիկ
Գործողության ժամկետը գործում է մինչև՝ 01.07.2024թ.:

Գործողության տարածքը Հայաստանի Հանրապետություն
Գրանցված է 24.01.2024

Գրանցում No 3161

Ապրանքային նշանի իրավունքների փոխանցում (11) Վկայական No 20794, 20833, 20834

73 (1) Իրավատեր Մերք Շարփ ընդ. Դոում Բ.Վ., Waarderweg 39, Haarlem 2031 BN, The Netherlands, NL

73 (2) Իրավունքներն ստացող Ն.Վ. Օրգանոն, Kloosterstraat 6, 5349 AB Oss, The Netherlands, NL

Փոխանցվող իրավունքները ամբողջությամբ
Գործողության տարածքը Հայաստանի Հանրապետություն
Գրանցված է 24.01.2024

Գրանցում No 3162

Ապրանքային նշանի իրավունքների փոխանցում (11) Վկայական No 35852, 36355, 37442

73 (1) Իրավատեր Բայոհեվեն Ֆարմասյութիքալ Իյրլոյնդ. ԴիէլՍի, Operations Support Group, Ringaskiddy, Co. Cork, Ireland, IE

73 (2) Իրավունքներն ստացող Փֆայզեր Այրլոյնդ. Ֆարմասյութիքլ, Operations Support Group, Ringaskiddy, Co. Cork, Ireland, IE

Փոխանցվող իրավունքները ամբողջությամբ
Գործողության տարածքը Հայաստանի Հանրապետություն

Գրանցված է 25.01.2024

Գրանցում No 3163

Ապրանքային նշանի ենթալիցենզիայի չեղյալ հայտարարում

(11) Վկայական No 1677, 11466, 16588, 16661

73 (1) Ենթալիցենզատու Յամ! Ռեսթորանս Ինթերնեյշնլ Ռաշա ընդ Սի Այ Էս ԼԼԲ, 125130, Russia, Moscow, Staropetrovskiy proezd, 11, building 1, floor 3, premises X, RU

73 (2) Ենթալիցենզառու «Ֆասթֆուդ» Փակ Բաժնետիրական Ընկերություն, ք. Երևան, Տիգրան Մեծի պող. 15, բն. 16, AM

Փոխանցվող իրավունքները ամբողջությամբ
Լիցենզիայի տեսակը ոչ բացառիկ
Գործողության տարածքը Հայաստանի Հանրապետություն
Գրանցված է 25.01.2024

Գրանցում No 3164

Ապրանքային նշանի ֆրանչայզինգի փոփոխություն

(11) Վկայական No 1677, 1678, 11466, 15185, 15186, 16588, 16661, 16675, 16676, 16733, 16734, 16737, 16738, 16739, 16740, 16741, 16743, 16807, 16808, 16809, 16814, 16815, 16816, 16875, 16978, 17060, 17061, 22612, 22911, 22912, 24714, 27188, 27189, 27190, 28441, 28442, 29062, 29063, 30061, 30062

Փոխանցվող իրավունքները ամբողջությամբ
Լիցենզիայի տեսակը ոչ բացառիկ
Գործողության ժամկետը Ապրանքային նշանների գործողության ժամկետի ավարտը
Գործողության տարածքը Հայաստանի Հանրապետություն
Գրանցված է 25.01.2024

Գրանցում No 3165

Ապրանքային նշանի իրավունքների փոխանցում (11) Վկայական No 21003

73 (1) Իրավատեր «ՌՈՍ-Բրենդ» ՍՊԸ, 125167, g. Moskva, prosp. Leningradskiy, d. 37, korp. 9, of. 808, Russian Federation, RU

73 (2) Իրավունքներն ստացող Պոտրեբխտելկոյե օբշչեստվո «Տորգովո-զակուպոչնիյ սոյուզ Արխանգելսկոյ օբլաստի», 163051, Russian Federation, Arkhangelskaya oblast, g. Arkhangelsk, ul. Gagarina, d.46, ofis 13, RU

Փոխանցվող իրավունքները ամբողջությամբ

Գործողության տարածքը Հայաստանի Հանրապետություն

Գրանցված է 26.01.2024

Գրանցում No 3166

Ապրանքային նշանի իրավունքների փոխանցում (11) Վկայական No 21696

73 (1) Իրավատեր Էքսպորթադորա Յունիֆրուբթի Թրեյդերս Լիմիթադա, Miraflores 222, 23 th Floor, 8320198, Santiago, Chile, CL

73 (2) Իրավունքներն ստացող Էքսպորթադորա Յունիֆրուբթի Թրեյդերս ԷսփիԷյ, Miraflores 222, 23 th Floor, 8320198, Santiago, Chile, CL

Փոխանցվող իրավունքները ամբողջությամբ

Գործողության տարածքը Հայաստանի Հանրապետություն

Գրանցված է 30.01.2024

Գրանցում No 3167

Ապրանքային նշանի իրավունքների փոխանցում (11) Վկայական No 907, 3551, 4345

73 (1) Իրավատեր Յուրլի Բրենդս Ս.ա ր.Լ., 412F, route d Esch, L-2086 Luxembourg, LU

73 (2) Իրավունքներն ստացող Սանֆորդ, Լ.Փ., 6655 Peachtree Dunwoody Road, Atlanta, GA 30328, USA, US

Փոխանցվող իրավունքները ամբողջությամբ

Գործողության տարածքը Հայաստանի Հանրապետություն

Գրանցված է 06.02.2024

Գրանցում No 3168

Ապրանքային նշանի լիցենզիա (11) Վկայական No 34486

73 (1) Լիցենզատու Անհատ ձեռնարկատեր Նարինե Մալխասյան Գարեգինի, ՀՀ, Երևան 0002, Կոնդի փ., տուն 109/3, AM

73 (2) Լիցենզառու «ԿԻԲԵՌ ԱՐԵՆԱ» ՍՊԸ, ՀՀ, Երևան, Արաբկիր, Հր. Քոչարի փ., շ.12, բն. 32, 0012, AM

Փոխանցվող իրավունքները ամբողջությամբ

Լիցենզիայի տեսակը ոչ բացառիկ
Գործողության ժամկետը 01.01.2024թ.-ից մինչև 01.01.2029թ.

Գործողության տարածքը Հայաստանի Հանրապետություն

Գրանցված է 06.02.2024

Գրանցում No 3169

Ապրանքային նշանի իրավունքների փոխանցում (11) Վկայական No 4133

73 (1) Իրավատեր Բեքոու ՓԼԹ, Beko House, 1 Greenhill Crescent, Watford, Hertfordshire WD18 8QU, United Kingdom, GB

73 (2) Իրավունքներն ստացող Արչելիբ Անոնիմ Շիրքեթի, Karaagac Caddesi 2-6, 34445 Sutluce, Beyoglu, Istanbul 34950, Turkey, TR

Փոխանցվող իրավունքները ամբողջությամբ

Գործողության տարածքը Հայաստանի Հանրապետություն

Գրանցված է 07.02.2024

Գրանցում No 3170

Ապրանքային նշանի իրավունքների փոխանցում (11) Վկայական No 21982

73 (1) Իրավատեր ՅՄ Դոյչլանդ ԳմբՀ, Carl-Schurz-Str 1, 41453 Neuss, Germany, DE

73 (2) Իրավունքներն ստացող Պիերրել Ս.Պ.Ա., Strada Statale Appia, 7/BIS 46/48, 81043 Capua (CE) - Italy, IT

Փոխանցվող իրավունքները ամբողջությամբ

Գործողության տարածքը Հայաստանի Հանրապետություն

Գրանցված է 07.02.2024

ՀԱՆՈՐԴԱԳՐՈՒԹՅՈՒՆՆԵՐ

СООБЩЕНИЯ

**Տեղեկություններ
գյուտերի կարճաժամկետ արտոնագրերի գործողության դադարեցման մասին**

**Сведения
о прекращении действия краткосрочных патентов на изобретения**

Արտոնագրի համարը	Գործողության դադարեցման թվականը
Номер патента	Дата прекращения действия
667 Y	11.07.2023
686 Y	31.07.2023
732 Y	31.07.2023
767 Y	13.07.2023
768 Y	13.07.2023
771 Y	22.07.2023
775 Y	07.07.2023
778 Y	05.07.2023
788 Y	19.07.2023
791 Y	19.07.2023
796 Y	29.07.2023

**Տեղեկություններ
արդյունաբերական դիզայնի նկատմամբ տրամադրված իրավունքների
դադարեցման մասին**

**Сведения
о прекращении действия прав на промышленный дизайн**

Վկայագրի համարը	Գործողության դադարեցման թվականը
Номер свидетельства	Дата прекращения действия
325 S	16.07.2023
476 S	12.07.2023
477 S	20.07.2023
481 S	17.07.2023

ИЗОБРЕТЕНИЯ

Международные коды для идентификации библиографических данных, относящихся к изобретениям по стандарту ВОИС ST. 9

- 11** номер патента
- 13** код вида документа
 - A** опубликованные заявки на получение патента на изобретение
 - Y** краткосрочный патент на изобретение
 - B** патент на изобретение
- 21** номер заявки
- 22** дата подачи заявки
- 23** дата выставочного приоритета
- 31** номер приоритетной заявки
- 32** дата подачи приоритетной заявки
- 33** код страны подачи приоритетной заявки
- 45** дата публикации сведений о патенте
- 51** индекс(ы) Международной патентной классификации (МПК)
- 54** название изобретения
- 56** источники информации
- 57** реферат или формула изобретения
- 62** номер и дата подачи более ранней заявки, из которой выделена данная заявка
- 71** заявитель (ы), код страны
- 72** автор (ы), код страны
- 73** патентообладатель, адрес, код страны
- 74** патентный поверенный
- 85** дата перевода международной заявки (PCT) на национальную фазу
- 86** номер и дата подачи международной заявки (PCT)
- 87** номер и дата публикации международной заявки (PCT)

Сведения о выданных краткосрочных патентах

(51) 2024.01 (11) 864 (13) Y
A61C 1/00

(21) AM20230088Y (22) 03.11.2023

(72) Грант Тер-Погосян (AM), Давид Григорян (AM), Давид Погосян (AM), Юра Тер-Погосян (AM), Айк Чергештян (AM), Лианна Сейранян (AM)

(73) Грант Тер-Погосян, 0019, Ереван, ул. Прошяна 28/1 (AM)

(54) Стоматологический наконечник

(57) Изобретение относится к ортодонтии, в частности, к стоматологическим наконечникам для установки ортодонтических мини-имплантатов, применяемых при лечении зубочелюстных аномалий.

Стоматологический наконечник имеет корпус и рабочую головку с возможностью установки стоматологического инструмента. Наконечник дополнительно имеет направляющую петлю, состоящую из цилиндра со сквозным отверстием, который на одном конце имеет ограничительную платформу, выполненную перпендикулярно оси цилиндра, прикрепленную к ней двумя равными направляющими стержнями, выполненными параллельно оси цилиндра. При этом внешний диаметр цилиндра соответствует внутреннему диаметру соответствующего отверстия хирургического шаблона, а внутренний диаметр цилиндра больше внешнего диаметра направляющей мини-имплантата.

Создан новый стоматологический наконечник для установки ортодонтических мини-имплантатов, наконечник представляется возможным использовать в качестве нового способа установки ортодонтических мини-винтов, 3 ил.

(51) 2024.01 (11) 865 (13) Y
A61K 6/00

A61K 31/00

A61K 47/00

(21) AM20230089Y (22) 08.11.2023

(72) Арусяк Жамгарян (AM), Шушаник Африкян (AM), Акоп Топчян (AM), Анна Аветисян (AM), Артак Гебоян (AM)

(73) Арусяк Жамгарян, 0062, Ереван, Кучак 16, кв. 29 (AM), Шушаник Африкян, 0001, Ереван, ул. Туманяна 28/20, кв. 62 (AM)

(54) Лечебная пленка для ротовой полости

(57) Изобретение относится к области фармации, в частности к оральным адгезивным лечебным пленкам содержащим лидокаин, предназначенным для ротовой полости, которые могут применяться в стоматологии, для лечения повреждений, афт и язв слизистой оболочки.

Лечебная пленка для ротовой полости состоящая из адгезивного слоя содержащего активное действующее вещество лидокаина гидрохлорид, пищевой желатин, глицерин, воду, сироп шиповника в качестве регулятора вкуса, и в качестве дополнительного компонента – спиртовой экстракт прополиса в соотношении 1:10, при следующем соотношении компонентов, мас. %: лидокаина гидрохлорид - 3,0 – 4,0; желатин пищевой - 22,0 - 26,0; глицерин - 33,0 - 37,0; спиртовой экстракт прополиса - 23,0 - 27,0; сироп шиповника - 8,0 – 12,0 и вода - остальное.

Создается оральная адгезивная пленка с новым составом, обладающая сильным болеутоляющим действием и функциональными фармакологическими свойствами.

(51) 2024.01 (11) 866 (13) Y
A61L 2/00

D21H 25/00

(21) AM20230093Y (22) 10.11.2023

(72) Армен Саакян (AM), Гаяне Элиазян (AM), Лусине Маргарян (AM), Армине Пароникян (AM), Хачатур Саакян (AM)

(73) Институт древних рукописей «Матенадаран» им. М. Маштоца, 0009, Ереван, Маштоци 53 (AM)

(54) Композиция для дезинфекции библиотечных фондов

(57) Изобретение относится к композициям для дезинфекции в частности, к композициям для дезинфекции библиотечных фондов.

Композиция для дезинфекции библиотечных фондов содержит эфирные масла пижмы серебристолистного, зизифоры, базилика душистой и котовника кошачьего, эфирные масла цветков бессмертника армянского и корневищ аира болотного в следующем соотношении компонентов (масса %): эфирное масло пижмы серебристолистного - 10,5-12,0; эфирное масло зизифоры - 15,5-17,0; эфирное масло базилика душистой - 15,5-17,0; эфирное масло котовника кошачьего - 15,5-17,0; эфирное масло цветков бессмертника армянской - 15,5-17,0 и эфирное масло корневищ аира болотного - остальное.

Расширяется ассортимент композиций для дезинфекции библиотечных фондов.

(51) 2024.01 (11) 867 (13) Y
A61L 2/00
D21H 25/00

(21) AM20230094Y (22) 10.11.2023

(72) Армен Саакян (AM), Гаяне Элиазян (AM), Лусине Маргарян (AM), Армине Пароникян (AM), Хачатур Саакян (AM)

(73) Институт древних рукописей «Матенадаран» им. М. Маштоца, 0009, Ереван, Маштоци 53 (AM)

(54) Композиция для дезинфекции библиотечных фондов

(57) Изобретение относится к композициям для дезинфекции в частности, к композициям для дезинфекции библиотечных фондов.

Композиция для дезинфекции библиотечных фондов содержит эфирные масла пижмы серебристолистного, зизифоры, базилика душистой и котовника кошачьего, эфирные масла надземной части душицы обыкновенной и цветков тысячелистника узколистного в следующем соотношении компонентов (масса %): эфирное масло пижмы серебристолистного - 10,5-12,5; эфирное

масло зизифоры - 15,5-18,0; эфирное масло базилика душистой - 15,5-18,0; эфирное масло котовника кошачьего - 15,5-18,0; эфирное масло надземной части душицы обыкновенной 15,5-18,0 и эфирное масло цветков тысячелистника узколистного - остальное.

Расширяется ассортимент композиций для дезинфекции библиотечных фондов.

(51) 2024.01 (11) 868 (13) Y
A61L 2/00
D21H 25/00

(21) AM20230095Y (22) 10.11.2023

(72) Армен Саакян (AM), Гаяне Элиазян (AM), Лусине Маргарян (AM), Армине Пароникян (AM), Хачатур Саакян (AM)

(73) Институт древних рукописей «Матенадаран» им. М. Маштоца, 0009, Ереван, Маштоци 53 (AM)

(54) Композиция для дезинфекции библиотечных фондов

(57) Изобретение относится к композициям для дезинфекции в частности, к композициям для дезинфекции библиотечных фондов.

Композиция для дезинфекции библиотечных фондов содержит эфирные масла пижмы серебристолистного, зизифоры, базилика душистой и котовника кошачьего, эфирные масла надземной части дубровника беловойлочного и цветков ромашки аптечной в следующем соотношении компонентов (масса %): эфирное масло пижмы серебристолистного - 10,5-12,5; эфирное масло зизифоры - 15,5-18,0; эфирное масло базилика душистой - 15,5-18,0; эфирное масло котовника кошачьего - 15,5-18,0; эфирное масло надземной части дубровника беловойлочного - 15,5-18,0 и эфирное масло цветков ромашки аптечной - остальное.

Расширяется ассортимент композиций для дезинфекции библиотечных фондов.

(51) 2024.01 (11) 869 (13) Y

A61L 2/00
D21H 25/00

(21) AM20230096Y (22) 10.11.2023

(72) Армен Саакян (AM), Гаяне Элиазян (AM), Лусине Маргарян (AM), Армине Пароникян (AM), Хачатур Саакян (AM)

(73) Институт древних рукописей «Матенадаран» им. М. Маштоца, 0009, Ереван, Маштоци 53 (AM)

(54) Композиция для дезинфекции библиотечных фондов

(57) Изобретение относится к композициям для дезинфекции в частности, к композициям для дезинфекции библиотечных фондов.

Композиция для дезинфекции библиотечных фондов содержит эфирные масла пижмы серебристолистного, зизифоры, базилика душистой и котовника кошачьего, согласно изобретению оно дополнительно включает в себя эфирные масла надземной части дубровника белойлочного и цветков ромашки аптечной в следующем соотношении компонентов (масса %): эфирное масло пижмы серебристолистного - 10,5-12,5; эфирное масло зизифоры - 15,5-18,0; эфирное масло базилика душистой - 15,5-18,0; эфирное масло котовника кошачьего - 15,5-18,0; эфирное масло надземной части розмарина лекарственного - 15,5-18,0 и эфирное масло плодов можжевельника многоплодного - остальное.

Расширяется ассортимент композиций для дезинфекции библиотечных фондов.

(51) 2024.01 (11) 870 (13) Y

E02D 31/00
E02D 29/00

(21) AM20230099Y (22) 14.11.2023

(72) Ашот Мхитарян (AM), Вардгес Григорян (AM), Ашот Григорян (AM)

(73) Ашот Мхитарян, 0009, Ереван, Оганнес Оганнисян дом 31 (AM), Вардгес Григорян, 0001, Ереван, Маштоц 27а, кв.30 (AM), Ашот Григорян, 2201, марз Котайк, Абовян, Барекамутян 7, кв. 5 (AM)

(54) Противоскользкая конструкция

(57) Изобретение относится к области строительства, в частности к противоскользким конструкциям для стабилизации неустойчивых, опасных для оползней склонов.

Противоскользкая конструкция состоит из колонн, расположенных на поверхности канализации, и дренажной системы. Каждая колонна имеет квадратное и/или прямоугольное сечение, в качестве дренажной системы на колонне выполнены отверстия диаметром 75-100 мм, выполненные в одном направлении. При этом отверстия выполнены в два ряда, на расстоянии 150 мм друг от друга в каждом ряду, лунки расположены рядами в шахматном порядке.

Повышается эффективность работы противоскользкой конструкции, 3 ил.

(51) 2024.01 (11) 871 (13) Y

E04H 9/00
F41H 11/00

(21) AM20230098Y (22) 13.11.2023

(72) Меружан Минасян Чагармагали (AM)

(73) Меружан Минасян Чагармагали (AM)

(54) Овальное фортификационное сооружение

(57) Изобретение относится к оборонительным фортификационным сооружениям, в частности, к оборонительным сооружениям и укрытиям, для защиты от наземных и воздушных атак.

Овальное фортификационное сооружение имеет овальную внешнюю поверхность и состоит из ряда установленных по кругу бетонных сегментов. Боковые края каждого сегмента с возможностью разъема соединены с боковыми краями каждого смежного сегмента. Фортификационное сооружение имеет нишу, которая обеспечивает вход в фортификационное сооружение, и проемы, служащие амбразурами, для ведения боя и наблюдений из фортификационного сооружения. В верхней части фортификационного сооружения с возможностью разъема закреплены горизонтальные швеллеры, образующие выступы по периметру сооружения, которые

присоединены между собой металлическими угольниками, образуя в верхней части фортификационного сооружения периметровую круглую площадку. В верхней части фортификационного сооружения выполнен проем, который закрывается металлической крышкой.

Повышается надежность фортификационного сооружения и упрощается конструкция, 3 ил.

(74) А. Петросян

Сведения о выданных патентах

(51) 2024.01 (11) 3430 (13) B
H02J 3/00

(21) AM20200005 (22) 29.06.2017

(85) 20.01.2020

(86) PCT/ES2017/070472, 29.06.2017

(87) WO 2019/002636, 03.01.2019

(72) Эухенио Гельбензу Мишелена (ES), Асун Падрос Разквин (ES), Ракель Рохо Очоа (ES), Луис Арройо Паломо (ES), Хавьер Маркос Альварес (ES), Иньиго Де Ла Парра Лайта (ES), Мигель Гарсия Солано (ES)

(73) Аксиона Дженерасион Реновабл (ES)

(54) Способ управления с прогнозированием колебаний мощности в электростанциях с прерывистым производством энергии

(57) Изобретение относится к способам управления с прогнозированием колебаний мощности в электростанциях, в таких как, например, фотоэлектрические солнечные станции, с прерывистым производством энергии.

Фотоэлектрическая солнечная станция сокращает тот объем памяти, который нужен для соответствия требованиям максимальных колебаний мощности. Сокращается также цикличность указанных систем памяти, продлевая тем самым срок их службы. Сокращаются также общие потери энергии, таким образом сокращая инвестиционные затраты электростанции. Для получения таких же максимальных колебаний система хранения энергии используется не полностью.

(74) А. Назарян

***ПРОМЫШЛЕННЫЕ
ДИЗАЙНЫ***

**Международные коды для идентификации
библиографических данных, относящихся к
промышленным дизайнам по стандарту ВОИС ST.9**

- 11** *номер патента*
- 13** *код вида документа*
S патент на промышленный дизайн
- 21** *номер заявки*
- 22** *дата подачи заявки*
- 23** *дата выставочного приоритета*
- 24** *дата регистрации*
- 31** *номер приоритетной заявки*
- 32** *дата подачи приоритетной заявки*
- 33** *код страны подачи приоритетной заявки*
- 51** *индекс(ы) Международной классификации промышленных дизайнов (МКПД)*
- 54** *название промышленного дизайна*
- 72** *автор, код страны*
- 73** *патентообладатель, адрес, код страны*
- 74** *патентный поверенный*

Сведения о выданных патентах на промышленные дизайны

(51) 06-02 (11) 631 (13) S
(21) 20230012 (22) 08.06.2023
(31) 015005546 (32) 08.12.2022 (33) EM
(72) Мэттью Алан Харрис (GB)
(73) Мамас и Папас (Холдингс) Лимитед (GB)
(74) Ал. Нагапетян
(54) Кровать (2 варианта)

Պետությունների, տարածքների
և միջկառավարական կազմակերպությունների

ԵՐԿՏԱՌ ԿՈԴԵՐԸ

AD	Անդորրա	CH	Շվեյցարիա	GD	Գրենադա
AE	Արաբական Միացյալ Էմիրություններ	CI	Փղոսկրի Ափ	GE	Վրաստան
AF	Աֆղանստան	CK	Կուկի Կղզիներ	GG	Գուեռնսեյ
AG	Անտիգուա և Բաբուդա	CL	Չիլի	GH	Գանա
AI	Անգիլա	CM	Կամերուն	GI	Ջիբրալթար
AL	Ալբանիա	CN	Չինաստան	GL	Գրենլանդիա
AM	Հայաստան	CO	Կոլումբիա	GM	Գամբիա
AN	Նիդեռլանդական Անտիլներ	CR	Կոստա Ռիկա	GN	Գվինեա
AO	Անգոլա	CU	Կուբա	GQ	Հասարակածային Գվինեա
AP	Մտավոր սեփական- նության աֆրիկյան տարածաշրջանային կազմակերպություն (ՄՍԱՏԿ)	CY	Կանաչ հրվանդան	GR	Հունաստան
AR	Արգենտինա	CY	Կիպրոս	GS	Հարավային Ջորջիա և Հարավային Սենդվիչ կղզիներ
AT	Ավստրիա	CZ	Չեխիայի Հանրապետություն	GT	Գվատեմալա
AU	Ավստրալիա	DE	Գերմանիա	GW	Գվինեա-Բիսաու
AW	Արուբա	DJ	Ջիբուտի	GY	Գայանա
AZ	Ադրբեջան	DK	Դանիա	HK	Հոնկոնգ
BA	Բոսնիա և Հերցեգովինա	DM	Դոմինիկա	HN	Հոնդուրաս
BB	Բարբադոս	DO	Դոմինիկյան Հանրապետություն	HR	Հորվաթիա
BD	Բանգլադեշ	DZ	Ալժիր	HT	Հայիթի
BE	Բելգիա	EA	Եվրասիական արտոնագրային կազմա- կերպություն (ԵԱԿ)	HU	Հունգարիա
BF	Բուրկինա Ֆասո	EC	Էկվադոր	IB	Մտավոր սեփականության համաշխարհային կազմակերպության միջազգային բյուրո (ՄՍՀԿ)
BG	Բուլղարիա	EE	Էստոնիա	ID	Ինդոնեզիա
BH	Բահրեյն	EG	Եգիպտոս	IE	Իռլանդիա
BI	Բուրունդի	EH	Արևմտյան Սահարա	IL	Իսրայել
BJ	Բենին	EM	Ներքին շուկայի ներդաշնակման գերատեսչություն (ապրանքային նշաններ և արդյունաբերական նմուշներ)	IM	Այլովման
BM	Բերմուդա	EP	Եվրոպական արտոնագրային գերատեսչություն (ԵԱԳ)	IN	Հնդկաստան
BN	Բրունեյ Դարասսալամ	ER	Էրիտրեա	IQ	Իրաք
BO	Բոլիվիա	ES	Իսպանիա	IR	Իրան (Իրանի Իսլամական Հանրապետություն)
BR	Բրազիլիա	ET	Եթովպիա	IS	Իսլանդիա
BS	Բահամներ	ET	Եթովպիա	IT	Իտալիա
BT	Բութան	FI	Ֆինլանդիա	JE	Ջերսի
BV	Բուվեի կղզի	FJ	Ֆիջի	JM	Ջամայկա
BW	Բոտսվանա	FK	Ֆոլկլանդյան կղզիներ (Մալվիններ)	JO	Հորդանան
BX	Ապրանքային նշանների և արդյունաբերական նմուշների Բենիլյուքսի գերատեսչություն	FO	Ֆարոյան Կղզիներ	JP	Ճապոնիա
BY	Բելառուս	FR	Ֆրանսիա	KE	Քենիա
BZ	Բելիզ	GA	Գաբոն	KG	Ղրղզստան
CA	Կանադա	GB	Միացյալ Թագավորություն	KH	Կամպուչիա
CD	Կոնգոյի Դեմոկրատական Հանրապետություն	GC	Պարսից Մոցի արաբական հանրապետությունների համագործակցության խորհրդի արտոնա- գրային վարչություն	KI	Կիրիբատի
CF	Կենտրոնական Աֆրիկյան Հանրապետություն			KM	Կոմորոս
CG	Կոնգո			KN	Սենտ Քիտս և Նևիս
				KP	Կորեայի Ժողովրդա- դեմոկրատական Հանրապետություն
				KR	Կորեայի Հանրապետություն

KW	Քուվեյթ	NO	Նորվեգիա		SZ	Հանրապետություն Սվազիլանդ
KY	Կայմանյան Կղզիներ	NP	Նեպալ		TC	Տուրկս և Կեյկոս Կղզիներ
KZ	Ղազախստան	NR	Նաուրու		TD	Չադ
LA	Լաոսի Ժողովրդա- դեմոկրատական Հանրապետություն	NZ	Նոր Զելանդիա		TG	Տոգո
LB	Լիբանան	OA	Ստավոր սեփակա- նության աֆրիկյան կազմակերպություն (ՄՍԱԿ)		TH	Թաիլանդ
LC	Սենտ Լյուսիա	OM	Օման		TJ	Տաջիկստան
LI	Լիխտենշտայն	PA	Պանամա		TL	Արևելյան Թիմոր
LK	Շրի Լանկա	PE	Պերու		TM	Թուրքմենստան
LR	Լիբերիա	PG	Պապուա Նոր Գվինեա		TN	Թունիս
LS	Լեսոտո	PH	Ֆիլիպիններ		TO	Տոնգա
LT	Լիտվա	PK	Պակիստան		TR	Թուրքիա
LU	Լյուքսեմբուրգ	PL	Լեհաստան		TT	Տրինիդադ և Տոբագո
LV	Լատվիա	PT	Պորտուգալիա		TV	Տուվալու
LY	Լիբիա	PW	Պալաու		TW	Տայվան (Չինաստանի երկրամաս)
MA	Մարոկկո	PY	Պարագվայ		TZ	Տանզանիայի Միացյալ Հանրապետություն
MC	Մոնակո	QA	Կատար		UA	Ուկրաինա
MD	Մոլդովայի Հանրապետություն	QZ	Եվրոմիության բույսերի տեսակների գրասենյակ		UG	Ուգանդա
ME	Մոնտենեգրո	RS	Սերբիա		US	Ամերիկայի Միացյալ Նահանգներ
MG	Մադագասկար	RO	Ռումինիա		UY	Ուրուգվայ
MK	Մակեդոնիա	RU	Ռուսաստանի Դաշնություն		UZ	Ուզբեկստան
ML	Մալի	RW	Ռուանդա		VA	Սուրբ Առաջնորդարան
MM	Միանմար	SA	Սաուդյան Արաբիա		VC	Սենտ Վինսենտ և Գրենադիններ
MN	Մոնղոլիա	SB	Սողոմոնյան Կղզիներ		VE	Վենեսուելա
MO	Մակաո	SC	Սեյշելներ		VG	Վիրջինյան կղզիներ (Բր.)
MP	Հյուսիսային Մարիանյան Կղզիներ	SD	Սուդան		VN	Վիետնամ
MR	Մավրիտանիա	SE	Շվեդիա		VU	Վանուատու
MS	Մոնսեռա	SG	Սինգապուր		WO	Ստավոր սեփակա- նության համաշխարհ- ային կազմակերպություն (ՄՍՀԿ)
MT	Մալթա	SH	Սուրբ Հեղինե		WS	Սամոա
MU	Մավրիկիոս	SI	Սլովենիա		YE	Եմեն
MV	Մալդիվներ	SK	Սլովակիա		YU	Սերբիա և Մոնտենեգրո
MW	Մալավի	SL	Սիեռա Լեոնե		ZA	Հարավային Աֆրիկա
MX	Մեքսիկա	SM	Սան Մարինո		ZM	Չամբիա
MY	Մալայզիա	SN	Սենեգալ		ZW	Չիմբաբվե
MZ	Մոզամբիկ	SO	Սոմալի			
NA	Նամիբիա	SR	Սուրինամ			
NE	Նիգեր	ST	Սաո Թոմե և Պրինցիպե			
NG	Նիգերիա	SU*	ԽՍՀՄ			
NI	Նիկարագուա	SV	Էլ Սալվադոր			
NL	Նիդեռլանդներ	SY	Սիրիայի Արաբական			

* Նշված երկիրը գոյություն չունի